

Vitol



КАТАЛОГ
інструменту брендів:

ALLOiD



05-40

Інструмент для
ремонту та
будівництва



41-70

Слюсарний
інструмент
Alloid

Зміст:

Свердла по металу	5
Свердла по бетону	8
Свердла по склу та кераміці	12
Свердла по дереву	15
Набори корончатих фрез по дереву	16
Круги відрізні/шліфувальні по металу	17
Алмазні круги та диски	18
Круги шліфувальні	22
Щітки зачисні	23
Абразив	24
Ударний інструмент	25
Колючий та ріжучий інструмент	27
Слюсарний інструмент	28
Труборізи та струбцини	29
Пістолет заклепувальний	30
Заклепки витяжні алюмінієві	31
Ножі сегментні	32
Степлери будівельні та скоби	34
Вимірювальний інструмент	35
Пістолети для монтажноі піни	38
Пістолети для герметика	39
Набори головок	41
Набори інструментів	43
Набори інструментів серії PRO	46
Ключі комбіновані, набори ключів комбінованих	47
Набори ключів комбінованих	48
Ключі розрізні, розвідні, балонні, динамометричні	50
Ключі комбіновані з тріскачкою	51
Ключі комбіновані з тріскачкою, тріскачки	52
Викрутки, набори викруток	53
Біти, набори біт	55
Шарнірно-губцевий інструмент	56
Головки, набори головок	59
Воротки, подовжувачі, перехідники	61
Діелектрика	63
Кутові ключі HEX, TORX, SPLINE	64
Шприц для змащування	65
Гайковерти пневматичні	67
Пневматичні інструменти	70
Торгове обладнання	71

Досвід, отриманий при роботі з професійним інструментом таких марок, як HANS Tools та Jonnesway, став фундаментом для створення власної торгової марки, що поєднує цінову доступність з якістю професійного інструменту.

Ми підбрали оптимальний сплав металу та власну комплектацію наборів. Так у 2011 році з'явилася торгова марка Alloid.

2011

Гарантією високої якості інструменту є постійний процес контролю від початкових етапів виробництва до кінцевого відвантаження клієнту. Завдяки своїй якості та доступній ціні інструмент у короткий термін завоював успіх як автолюбителів, так і майстрів СТО.



Здобувши лідируючі позиції в ніші "Інструмент в автомобіль" - бренд Alloid з 2017 року розширює асортимент у категорії Building Tools (інструмент та витратні матеріали для будівництва).

На даний час асортимент торгової марки складається з понад 4000 артикулів.

4000

Свердло спіральне по металу

Свердла виготовлені з інструментальної сталі P6M5. Високі показники зносостійкості та жароміцності.



Свердло корончатое по металу з твердосплавними напайками.

SDS-PLUS S4 бур по бетону, бур по бетону QUADRO

Використовуються в перфораторах з типом кріплення SDS-PLUS для свердління отворів в бетоні, цегляній кладці, камені, граніті. Забезпечують максимальну швидкість буріння за рахунок зниження тертя та покращення передачі удару.

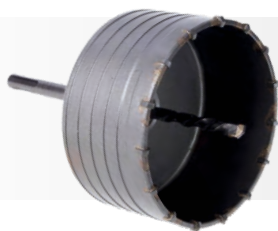

Свердло корончатое по бетону

Свердла виконані з міцного металу та оснащені твердосплавними пластинами. Високі показники зносостійкості та жароміцності.

Будівельні свердла по склу та кераміці

Свердла використовуються з побутовими й професійними дрелями та шурупвертами. Рекомендована швидкість - 600-800 оборотів.

Увага! Свердління повинно проводитись в безударному режимі на низьких оборотах з використанням води.



Свердло корончатое алмазне по склу та кераміці

Сталевий корпус з алмазним покриттям, підвищена стійкість до високих температур.

Свердло пір'яне по дереву

Тип сталі: C45

Твердість тіла: 40-45 HRC

Шестигранний хвостовик



Набір корончатих фрез по дереву

Фрези виготовленні з міцної вуглецевої сталі.

Свердла спіральні з циліндричним хвостовиком

Сталь P6M5

Високошвидкісний режим різання матеріалу

Швидке відведення стружки

Високі показники жароміцності

ДИВИСЬ ОГЛЯД НА
YouTube

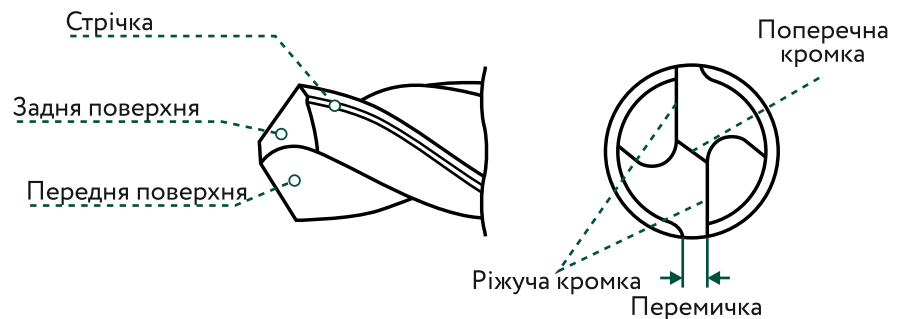
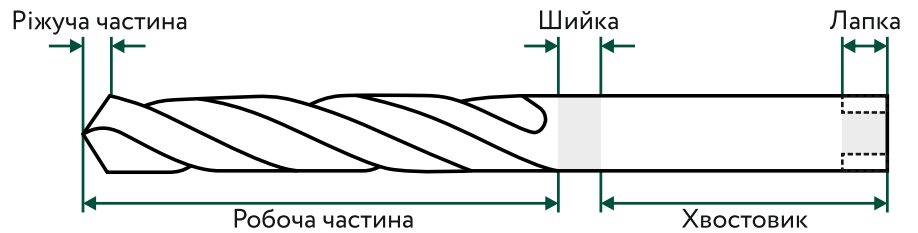
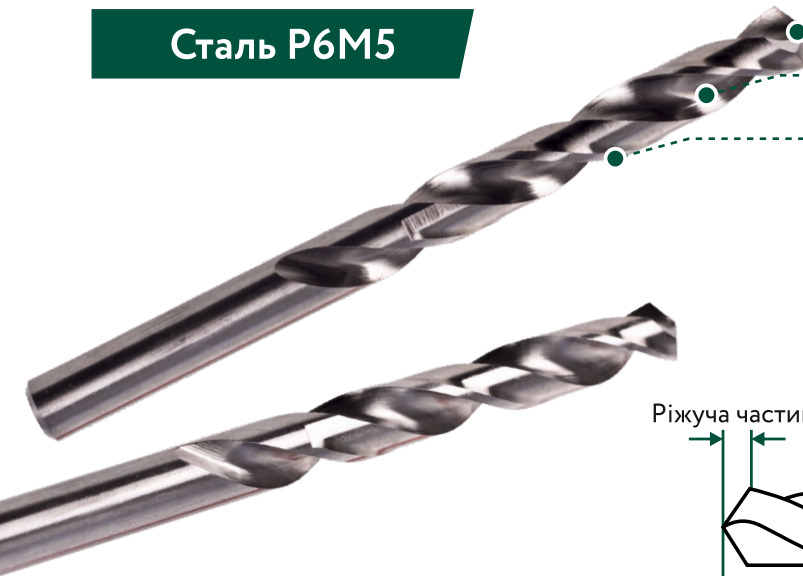

Свердла по металу DIN338

Артикул	Розмір	Код
DB-3381.0	1,0 мм	00000030805
DB-3381.5	1,5 мм	00000030806
DB-3382.0	2,0 мм	00000030807
DB-3382.5	2,5 мм	00000030808
DB-3382.8	2,8 мм	00000030809
DB-3383.0	3,0 мм	00000030810
DB-3383.2	3,2 мм	00000030811
DB-3383.3	3,3 мм	00000042281
DB-3383.5	3,5 мм	00000030812
DB-3384.0	4,0 мм	00000030814
DB-3384.2	4,2 мм	00000030815
DB-3384.5	4,5 мм	00000030816
DB-3384.8	4,8 мм	00000030817
DB-3385.0	5,0 мм	00000030819
DB-3385.5	5,5 мм	00000030821
DB-3386.0	6,0 мм	00000030822
DB-3386.2	6,2 мм	00000030824
DB-3386.5	6,5 мм	00000030825

Артикул	Розмір	Код
DB-3387.0	7,0 мм	00000030826
DB-3387.5	7,5 мм	00000030827
DB-3388.0	8,0 мм	00000030828
DB-3388.5	8,5 мм	00000030830
DB-3389.0	9,0 мм	00000030831
DB-3389.5	9,5 мм	00000030832
DB-33810.0	10,0 мм	00000030833
DB-33810.5	10,5 мм	00000042287
DB-33811.0	11,0 мм	00000042288
DB-33812.0	12,0 мм	00000030834
DB-33812.5	12,5 мм	00000042290
DB-33813.0	13,0 мм	00000042292
DB-33814.0	14,0 мм	00000042296
DB-33814.5	14,5 мм	00000042297
DB-33815.0	15,0 мм	00000042298
DB-33816.0	16,0 мм	00000042300
DB-33816.5	16,5 мм	00000042301
DB-33817.0	17,0 мм	00000042302

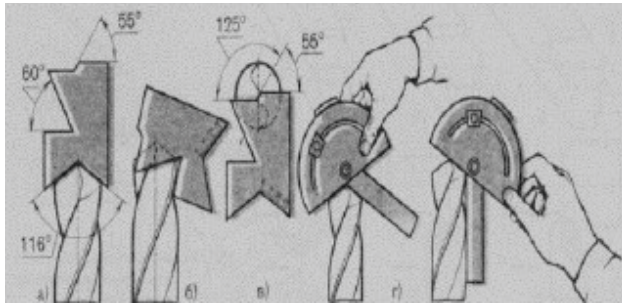

Заточка свердла - це не просто надання йому гостроти. У довільному варіанті точити свердло не можна. Потрібно точити так, щоб надати ріжучій частині колишньої форми, довести її до тих параметрів, які передбачені заводським виготовленням. А таких форм буває кілька.

Основних типів заточування - всього два: подвійне заточування й одинарне (нормальне). Кожен із них має ще й підвиди. Вони маркуються по-різному, щоб можна було відрізнити, який же тип заточування у даного різця.

Маркування буквою Н - одинарна заточка. Найбільш ходова і стандартна. Тому носить ще одну назву - нормальна. Її підвиди:

Поперечна заточка кромки з маркуванням НП. Ця геометрія дозволяє зменшити розмір кромки, що, відповідно, знижує тиск на неї в процесі роботи.

Поперечна заточка кромки і осьової стрічки - позначення НПЛ. Зменшивши ширину стрічки, ми знову знижуємо силу тиску і тертя. А ще у такого свердла виходить додатковий задній кут, що прискорює роботу.

Маркування буквою Д - заточка свердла подвійна. Вона є двох типів:

ДП - двостороння плюс заточена поперечна кромка. Унікальність такого заточування в тому, що ми отримуємо одразу чотири різці, що гарантують високу продуктивність.

ДПЛ - Подвійна, поперечна, стрічкова - тобто, різальна частина підточена з обох боків, заточена поперечка, є чотири різальні кромки, та ще й підточена гвинтова стрічка. Таке свердло дуже складне для повторного заточування, однак, вирізняється поліпшеним тепловідведенням. А це означає, що і тупитися воно буде рідше, оскільки перегрів трапляється рідко.

Найлегше заточити свердло з одинарним заточуванням (Н - нормальне). Для нього заточують одну ріжучу кромку під кутом приблизно 120 градусів (допускається похибка до 118 градусів).

Для подвійного заточування (Д) аналогічно формують кут, але вже для обох ріжучих країв. Свердла з таким заточуванням мають окружність не більше 1,2 см.

Ускладнені типи свердел вимагають заточування всіх їхніх гострих елементів:

НП (нормальне заточування одного боку плюс заточування поперечної кромки);

НПЛ, (нормальна одностороння заточка, плюс заточка поперечки, плюс підточка вивідної стрічки);

ДП (заточка під кутом 120 градусів з обох крайок, плюс заточка поперечки - формуємо хрестоподібні кромки);

ДПЛ (все те саме, що й у ДП, але ще плюс підточування вивідної стрічки), що дає зниження тертя і зменшення тиску на різець.

Такі заточування часто застосовуються на вузьких насадках, у яких діаметр не перевищує 0,8 см.

Таким чином, заточуючи свердло, насамперед враховуємо його типорозмір - одностороння або подвійна в нього заточка, чи потрібно підточувати поперечну кромку, чи потрібно заточувати стрічку, що відводить стружку.

Крім цього важливий і метал, який свердлимо, це може бути тверда сталь або ж м'який алюміній. Важливий і той метал, з якого виготовлено свердло - наскільки воно тверде, а також поставлена мета - наскільки точно має виконуватися свердління.

З огляду на ці передумови, майстер встановлює на свердлильному обладнанні відповідні параметри свердління. Він вибирає необхідне число обертів, силу натиску на свердло. Усе це чудово можна встановити на верстаті - свердлильному, фрезерному або токарному, особливо якщо він оснащений програмуванням (маю на увазі верстат із ЧПУ). Такий верстат автоматизує виконання завдань і дає можливість виконувати їх максимально точно.

Свердла корончаті твердосплавні



Артикул	Розмір	Код
TS-20014	14 мм	00000048872
TS-20016	16 мм	00000048877
TS-20018	18 мм	00000048878
TS-20020	20 мм	00000048879
TS-20022	22 мм	00000048880
TS-20025	25 мм	00000048881
TS-20028	28 мм	00000049028
TS-20030	30 мм	00000048882
TS-20032	32 мм	00000048883
TS-20035	35 мм	00000048884
TS-20038	38 мм	00000049029
TS-20040	40 мм	00000048885
TS-20042	42 мм	00000049030
TS-20045	45 мм	00000049847
TS-20048	48 мм	00000049848
TS-20050	50 мм	00000049849
TS-20055	55 мм	00000049850
TS-20060	60 мм	00000049851
TS-20065	65 мм	00000049852
TS-20070	70 мм	00000049853
TS-20075	75 мм	00000049854
TS-20080	80 мм	00000049854

Свердла ступеневі по металу HSS

Артикул	Розмір	Код
SD-0412	4-12 мм	00000051885
SD-0422	4-22 мм	00000051886
SD-0432	4-32 мм	00000051887



Набір свердл по металу
4-10мм 5 предметів P6M5

DB-05110

Код 00000051884



Набір свердл по металу
1-10мм 10 предметів P6M5

DB-10110

Код 00000051883



Набір свердл по металу
1-10мм 19 предметів P6M5

DB-19110

Код 00000051882



SDS-PLUS S4

Накінецьник з долотоподібною головкою

(Забезпечує швидке проникнення в самий твердий бетон та граніт)

Кут заточки ріжучої частини 140°

(Збільшує ріжучу поверхню, скорочує утворення задирок на наскрізних отворах)

Максимальна швидкість буріння

(За рахунок зниження тертя та покращення передачі удару)



ДИВИСЬ ОГЛЯД НА
YouTube



Бури по бетону

Артикул	Розмір	Код
FH-05110	5 x 110 мм	00000030740
FH-06110	6 x 160 мм	00000030741
FH-06160	6 x 160 мм	00000030745
FH-08160	8 x 160 мм	00000030757
FH-08210	8 x 210 мм	00000030761
FH-08260	8 x 260 мм	00000030766
FH-08310	8 x 310 мм	00000030771
FH-10160	10 x 160 мм	00000030758
FH-10210	10 x 210 мм	00000030762
FH-10260	10 x 260 мм	00000030767
FH-10310	10 x 310 мм	00000030772
FH-10450	10 x 450 мм	00000048121
FH-10600	10 x 600 мм	00000048129
FH-121000	12 x 1000 мм	00000048146
FH-12160	12 x 160 мм	00000030759
FH-12210	12 x 210 мм	00000030763
FH-12210	12 x 260 мм	00000030768
FH-12310	12 x 310 мм	00000030773
FH-12450	12 x 450 мм	00000048122
FH-12600	12 x 600 мм	00000048130
FH-12800	12 x 800 мм	00000048138
FH-14100	14 x 100 мм	00000048147
FH-14160	14 x 160 мм	00000030760
FH-14210	14 x 210 мм	00000030764
FH-14260	14 x 260 мм	00000030769
FH-25800	25 x 800 мм	00000048144
FH-14310	14 x 310 мм	00000030774

Артикул	Розмір	Код
FH-14450	14 x 450 мм	00000048123
FH-14600	14 x 600 мм	00000048131
FH-14800	14 x 800 мм	00000048139
FH-141000	14 x 1000 мм	00000048148
FH-16210	16 x 210 мм	00000030765
FH-16260	16 x 260 мм	00000030770
FH-16310	16 x 310 мм	00000030775
FH-16450	16 x 450 мм	00000048124
FH-16600	16 x 600 мм	00000048132
FH-16800	16 x 800 мм	00000048140
FH-181000	18 x 1000 мм	00000048149
FH-18350	18 x 310 мм	00000030776
FH-18450	18 x 450 мм	00000048125
FH-18600	18 x 600 мм	00000048133
FH-18800	18 x 800 мм	00000048141
FH-201000	20 x 1000 мм	00000048150
FH-20450	20 x 450 мм	00000048126
FH-20600	20 x 600 мм	00000048134
FH-20800	20 x 800 мм	00000048142
FH-221000	22 x 1000 мм	00000048151
FH-22450	22 x 450 мм	00000048127
FH-22600	22 x 600 мм	00000048135
FH-22800	22 x 800 мм	00000048143
FH-251000	25 x 1000 мм	00000048152
FH-25450	25 x 450 мм	00000048128
FH-25600	25 x 600 мм	00000048136

SDS-plus S4 QUADRO

Накінецьник с 4-ма ріжучими кромками

(гарантують ідеально круглі отвори для анкерного кріплення, а також знижують можливість заклинювання бура при контакті з арматурою)

Міцне та довготривале центруюче вістря

(для точного засвердлювання без відхилень на гладких поверхнях)

Оптимальна геометрія гвинтової частини

(забезпечує відведення більшого обсягу пилу)

Бури по бетону

Артикул	Розмір	Код
CH-05110	5 x 110 мм	00000030777
CH-06110	6 x 160 мм	00000030778
CH-06160	6 x 160 мм	00000030782
CH-08160	8 x 160 мм	00000030783
CH-08210	8 x 210 мм	00000030787
CH-08260	8 x 260 мм	00000030792
CH-08310	8 x 310 мм	00000030797
CH-10160	10 x 160 мм	00000030784
CH-10210	10 x 210 мм	00000030788
CH-10260	10 x 260 мм	00000030793
CH-10310	10 x 310 мм	00000030798
CH-12060	12 x 160 мм	00000030785

Артикул	Розмір	Код
CH-12210	12 x 210 мм	00000030789
CH-12260	12 x 260 мм	00000030794
CH-12310	12 x 310 мм	00000030799
CH-14160	14 x 160 мм	00000030786
CH-14210	14 x 210 мм	00000030790
CH-14260	14 x 260 мм	00000030795
CH-14310	14 x 310 мм	00000030800
CH-16210	16 x 210 мм	00000030791
CH-16260	16 x 260 мм	00000030796
CH-16310	16 x 310 мм	00000030801
CH-18310	18 x 310 мм	00000030802



Свердла по бетону для дреля

Артикул	Розмір	Код
MDB-04075	4 x 75 мм	00000051889
MDB-05085	5 x 85 мм	00000051890
MDB-06100	6 x 100 мм	00000051891
MDB-06150	6 x 150 мм	00000051892
MDB-08120	8 x 120 мм	00000051893
MDB-08200	8 x 200 мм	00000051894
MDB-10120	10 x 120 мм	00000051895
MDB-10200	10 x 200 мм	00000051896
MDB-12150	12 x 150 мм	00000051897
MDB-12250	12 x 250 мм	00000051898
MDB-14150	14 x 150 мм	00000051899
MDB-12250	14 x 250 мм	00000051900

Свердла корончасті по бетону з SDS адаптером

ALLOID BUILDING TOOLS

ДИВИСЬ ОГЛЯД НА



Переваги корончатого свердла по бетону з SDS адаптером Alloid:

- Використовуються з перфораторами з посадкою SDS-plus
- Коронка оснащена твердосплавними зубцями та нечутлива до ударів під час свердління.
- Підходить для роботи з бетоном, каменем та цеглою.
- Ударне свердління отворів великого діаметру в граніті, бетоні, клинкері, камені, кам'яній кладці, керамічній плитці, мармурі, керамограніті
- Твердосплавні напайки з карбїду вольфраму HRC 89-90
- Хвостовик SDS-PLUS 22x110 мм
- Центруюче свердло 8x120 мм для запобігання зміщенню
- Діаметри 30-150 мм

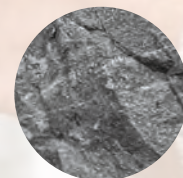
**Хвостовик
SDS-PLUS****Центрувальне
свердло****Діаметри
30-150 мм****Бетон****Цегла****Камінь**

Свердла корончаті по бетону

3 SDS адаптером 110 см

Артикул	Розмір	Код
HS-30110	30 мм	00000048839
HS-35110	35 мм	00000048840
HS-40110	40 мм	00000048841
HS-45110	45 мм	00000048842
HS-65110	65 мм	00000049989
HS-70110	70 мм	00000048843
HS-80110	80 мм	00000048844
HS-100110	100 мм	00000048845
HS-110110	110 мм	00000048846
HS-120110	120 мм	00000048847
HS-150110	150 мм	00000048848



Набір свердл по бетону для дреля
(4, 5, 6, 8, 10 мм) 5 предметів

MDB-1410 | Код 00000051888



Адаптери для корончатих свердл

По бетону SDS-PLUS

Артикул	Розмір	Код
НС-110	110 мм	00000031278
НС-200	200 мм	00000051862
НС-350	350 мм	00000051863
НС-450	450 мм	00000051864
НС-600	600 мм	00000051865
НС-800	800 мм	00000051866
НС-1000	1000 мм	00000051867



Свердла корончасті

ALLOID BUILDING TOOLS

Корончаті свердла по склу та кераміці від **Alloid** з легкістю впораються з найточнішим та швидким різанням з ідеальним результатом без сколів та тріщин завдяки своїм характеристикам.



Переваги корончатого свердла з алмазною кромкою по склу та кераміці Alloid:

- Корпус коронки виготовлено з інструментальної сталі з підвищеними показниками стійкості та жароміцності. Ріжуча частина має алмазне напilenня.
- Призначені для роботи з ручними дрелями та стаціонарним свердлильним обладнанням. Свердло корончатє по склу та кераміці має циліндричний хвостовик.
- Центровочне свердло значно полегшує свердління і допомагає надійно утримувати свердло на заданому місці при контакті ріжучої кромки коронки з поверхнею матеріалу. Точність роботи, запобігання зміщенню та зменшення навантаження на руку.
- Додатковий отвір у корпусі коронки сприяє швидшому охолодженню та дозволяє легко й швидко відводити залишки свердління.
- Алмазна кромка відрізняється підвищеною зносостійкістю та дозволяє легко висвердлювати отвори з рівним та охайним краєм.

Підходить для різних матеріалів:



- ✓ - Незагартоване скло
- ✓ - Керамічна плитка
- ✓ - Мармур

ДИВИСЬ ОГЛЯД НА
 YouTube



Алмазне покриття ріжучої кромки



Максимальна швидкість 12 200 об/хв



Циліндричний хвостовик



Центрувальне свердло



Діаметри 16-125 mm

Корончасті алмазні свердла серії **DS** від **Alloid** - найкраще професійне рішення для роботи з керамогранітом або керамікою.

NEW!

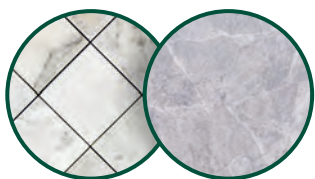

Підходить для кераміки та керамограніту



- Різні діаметри від 35 до 68 мм;
- Алмазний шар з міцними мікрорізцями, 15 мм;
- Висока швидкість роботи - 10-40 секунд на один отвір;
- Рівний та охайний отвір у матеріалі будь-якої міцності;
- Для використання з кутовими шліфмашинами потужністю 8 000 - 11 000 об/хв;
- Можна використовувати без водяного охолодження - підходить як для сухого, так і для вологого різь.

ДИВИСЬ ОГЛЯД НА
YouTube



ДЛЯ КУТОВИХ
ШЛІФМАШИНОК



НАДМІЦНИЙ
АЛМАЗНИЙ ШАР



ВИСОКА ШВИДКІСТЬ
РОБОТИ



ДІАМЕТРИ
35-68 ММ



Арт.: DC-14035
Ø 35 mm



Арт.: DC-14040
Ø 40 mm



Арт.: DC-14045
Ø 45 mm



Арт.: DC-14068
Ø 68 mm

Свердла корончаті алмазні по склу та кераміці
3 центральним свердлом
ОСОБЛИВОСТІ:

Швидке та точне різання без відриву різаних матеріалів, сталевий корпус з алмазним покриттям, підвищена стійкість до високих температур, тертя та механічних пошкоджень, отвір в бічній частині забезпечує ефективний витяг залишків.



Артикул	Розмір	Код
GS-70016	16 мм	00000048850
GS-70018	18 мм	00000048852
GS-70020	20 мм	00000048853
GS-70022	22 мм	00000049744
GS-70026	26 мм	00000048854
GS-70028	28 мм	00000048855
GS-70030	30 мм	00000048856
GS-70032	32 мм	00000048857
GS-70035	35 мм	00000048859
GS-70040	40 мм	00000048860
GS-70045	45 мм	00000048861
GS-70050	50 мм	00000048862

Артикул	Розмір	Код
GS-70055	55 мм	00000048863
GS-70060	60 мм	00000048864
GS-70065	65 мм	00000050027
GS-70068	68 мм	00000050029
GS-70070	70 мм	00000048866
GS-70075	75 мм	00000049721
GS-70080	80 мм	00000048867
GS-70090	90 мм	00000049722
GS-70100	100 мм	00000048851
GS-70110	110 мм	00000048868
GS-70120	120 мм	00000048869
GS-70125	125 мм	00000049746

Свердла корончаті алмазні по кераміці для КШМ

Артикул	Розмір	Код
DC-14035	5мм, L=95mm	00000055150
DC-14040	6мм, L=120mm	00000055151
DC-14045	8мм, L=120mm	00000055152
DC-14068	10мм, L=120mm	00000055153

Свердла по склу та кераміці
Хвостовик HEX 1/4"

Артикул	Розмір	Код
GB-10005	5мм, L=95mm	00000048896
GB-10006	6мм, L=120mm	00000048898
GB-10008	8мм, L=120mm	00000048899
GB-10010	10мм, L=120mm	00000048901
GB-10012	12мм, L=120mm	00000048902

QUADRO

Артикул	Розмір	Код
GB-20005	5мм, L=95mm	00000049040
GB-20006	6мм, L=120mm	00000049041
GB-20008	8мм, L=120mm	00000049042
GB-20010	10мм, L=120mm	00000049043
GB-20012	12мм, L=120mm	00000049044

HRC 40-45

Твердість тіла 40-45 HRC

Сталь С45

Тип сталі С45



ДИВИСЬ ОГЛЯД НА
 **YouTube**



Свердла по дереву пір'яні



Артикул	Розмір	Код
WF-10150	10x150 мм	00000048824
WF-12150	12x150 мм	00000048823
WF-14150	14x150 мм	00000030836
WF-16150	16x150 мм	00000030837
WF-18150	18x150 мм	00000030838
WF-19150	19x150 мм	00000030839
WF-20150	20x150 мм	00000030840
WF-22150	22x150 мм	00000030841
WF-24150	24x150 мм	00000030842
WF-25150	25x150 мм	00000030843
WF-26150	26x150 мм	00000030844
WF-28150	28x150 мм	00000048845
WF-30150	30x150 мм	00000048846
WF-32150	32x150 мм	00000030847
WF-34150	34x150 мм	00000030848
WF-35150	35x150 мм	00000030849
WF-36150	36x150 мм	00000030850
WF-38150	38x150 мм	00000030851
WF-40150	40x150 мм	00000030852
WF-45150	45x150 мм	00000030853
WF-50150	50x150 мм	00000030854



Набір корончатих фрез по дереву
(19, 22, 29, 32, 38, 44, 51, 64мм)
11 предметів

HS-1964

Код 00000030857



Набір корончатих фрез по дереву
(19,22,28,32,38,44,54,64,76,89,102,127мм)
16 предметів

HS-19127

Код 00000048821



Набір корончатих фрез по дереву
(32, 38, 44, 54мм) 6 предметів

HS-3254

Код 00000030858



Набір корончатих фрез по дереву
(64, 76, 89, 102, 127мм) 8 предметів

HS-64127

Код 00000030856



Круг відрізний по металу

ALLOID BUILDING TOOLS



- Армування з двох шарів скловолокна — посилена стійкість до центробіжних та згинаючих навантажень
- Ідеально збалансовані
- Підвищена зносостійкість
- Висока агресивність

- Виготовлені по ДСТУ ГОСТ 21963: 2003 і відповідають вимогам міжнародних та європейського стандартів безпеки: ISO 525:1999

Круг шліфувальний по металу
1 14A 125*1,0*22,23мм

W12510-M | Код 00000030598

Круг шліфувальний по металу
41 14A 125*1,2*22,23мм

W12512-M | Код 00000031867

Круг шліфувальний по металу
1 14A 125*1,6*22,23мм

W12516-M | Код 00000030599

Круг шліфувальний по металу
41 14A 150*1,6*22,23мм

W15016-M | Код 00000031868

Круг шліфувальний по металу
1 14A 180*1,6*22,23мм

W18016-M | Код 00000030422

Круг шліфувальний по металу
1 14A 230*2,0*22,23мм

W23020-M | Код 00000031759

Круг шліфувальний по металу
27 14A 125*6,0*22,23мм тип 27

W12560-G | Код 00000046950

Круг відрізний по металу

ALLOID BUILDING TOOLS



Відрізний круг - це складний багатошаровий елемент. Його будова аналогічна сендвічу. У структурі дискової пластини задіяні багато шарів. Корпусний шар - це сітка зі скловолокна. Її завдання - армування диска, тобто, його зміцнення. Вона може бути різної товщини, та й розмір осередків може бути різним. Ріжучий композит представлений спеціальним абразивом. Він є порошком, найчастіше це порошок корунд і кремнієвий карбідний наповнювач, алюмінієвий карбід (також порошок). Щоб порошок тримався у зв'язці, до нього додають наповнювач. В якості його виступає клейка смола, як правило, бакелітова.

Виходить мультишаровий елемент, кожен з його складових відповідає за свою сферу дії. Армувана сітка - за міцність, корунди і карбіди - за сам процес розпилу, а смоли - за зв'язку елементів. У результаті ми отримуємо пластинку, яка пиляє на високих обертах якісно, а під час розлому не дає осколків, що гарантує безпеку майстра.

Незважаючи на те, що конструкція відрізного круга дуже складна, універсальних дисків не існує. Неможливо однаково якісно одним і тим самим диском розпилити чавун і нержавійку або кольорові метали. Тому технічні характеристики ріжучих насадок для роботи з металами відрізняються, залежно від того, який метал потрібно розрізати.

З цієї точки зору виділяють п'ять типів дисків:

1. Для розпилу чавунних виробів (труб, арматури, деталей).
2. Для різання нержавійки.
3. Для різання конструкційної сталі.
4. Для різання різних кольорових металів - міді, кобальту, латуні.
5. Для різання алюмінію.



Диски алмазні відрізні сегментні Alloid

Диски алмазні відрізні Alloid з сегментами, діаметром 125-230 мм і посадковим отвором 22,23 мм. Диск має високі технічні характеристики і призначений для щоденного професійного використання у сфері будівництва та ремонтних робіт.

Диски Alloid з сегментами від Alloid є високопрофесійним інструментом. Диск виготовлений з високоякісного сплаву, що гарантує йому надзвичайну міцність та довговічність.



Зовнішній діаметр 125 мм



Посадочний діаметр 22,2



Частота обертання 12200 об/хв



Високоякісна алмазна кромка



Супер довгий строк служби

Переваги алмазних дисків Alloid

Висока міцність: ріжучий шар приварений до металевої основи диска методом вварювання алмазного шару, виключає порушення цілісності диска при тривалій і інтенсивній роботі. Цим самим забезпечується надзвичайна якість та довговічність роботи диска.

Самоохолодження: вирізи, що розділяють диск на сегменти, мають спеціальну клиноподібну форму для найкращого охолодження диска і, тим самим, збільшують безперервний час роботи диска в рази.

Ідеальне балансування: за рахунок високоякісних матеріалів, досконалої форми та точно відцентрованої посадки на електроінструмент, диск має ідеальне балансування.

Диск алмазний відрізний сегментний Alloid призначений для сухої різки таких матеріалів як бетон, цегла, тверді та м'які породи каменю, бруківка.

Завдяки простоті та універсальності використання алмазний відрізний диск Alloid підходить як для побутового, так і для професійного використання.



Алмазний ріжучий шар високої якості



Самоохолодження за рахунок клиноподібних вирізів



Ідеальне балансування



Цегла



Бетон

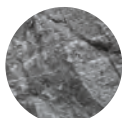

Камінь



Бруківка

Диск алмазний відрізний Turbo Alloid

Алмазні відрізні диски Alloid TURBO є професійним знаряддям для широкого спектру будівельних та ремонтних робіт.

Лінійка TURBO-дисків, є ще більш стійкою до складних умов роботи і не бояться значних навантажень.



Зовнішній діаметр 125 мм



Посадочний діаметр 22,2



Частота обертання 12200 об/хв



Високоякісна алмазна кромка



Супер довгий строк служби

Переваги відрізного алмазного диска TURBO:

Висока міцність: завдяки високоякісній алмазній кромці підвищеної міцності, відрізний диск DS-7125T TURBO відрізняється надзвичайно високою зносостійкістю.

Самоохолодження: завдяки спеціальній формі ріжучої кромки з насічкою диск рівномірно та швидко охолоджується навіть при довготривалій роботі на високих оборотах.

Універсальність: інструмент підходить як для сухого, так і для вологого різки широкого переліку матеріалів, які використовуються в ремонтних та будівельних роботах.

Опрацьований спектр матеріалів досить широкий і охоплює цеглу, бетон, граніт, бруківку та залізобетон.

Даний диск простий та зручний у використанні та має високу якість, завдяки чому підходить як для побутового, так і для професійного використання.



Алмазний ріжучий шар високої якості



Самоохолодження за рахунок ріжучої кромки з насічкою



Підходить як для сухого, так і для вологого різки



Цегла



Залізобетон

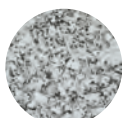

Граніт



Бруківка

Диски алмазні відрізні з суцільною кромкою Alloid

Алмазні відрізні диски Alloid є професійним знаряддям, яке ідеально підходить для здійснення пильних операцій.

Алмазні відрізні диски від Alloid є високопрофесійним інструментом. Диск виготовлений з високоякісного сплаву, що гарантує йому надзвичайну міцність та довговічність.



Зовнішній діаметр 230 мм



Посадочний діаметр 22,23



Частота обертання 6400 об/хв



Високоякісна алмазна кромка



Супер довгий строк служби

Переваги алмазних дисків Alloid

Висока міцність: завдяки високоякісному алмазному напиленню висотою 7 мм, відрізний диск Alloid відрізняється надзвичайно високою зносостійкістю.

Ідеальне балансування: за рахунок високоякісних матеріалів, правильної форми та точно відцентрованої посадки на електроінструмент, диск має ідеальне балансування.

Універсальність: інструмент підходить як для сухого, так і для вологого різання різних середньо абразивних матеріалів, які використовуються в ремонтних та будівельних роботах.

Цей тип дисків використовується для точного різання без сколів, що особливо важливо для керамічної, мармурової, гранітної плитки, декоративного каменю. Найкращі результати досягаються при використанні мокрого різання.

Даний витратний матеріал має високу якість, завдяки чому підходить як для побутового, так і для професійного використання.



Мармур



Кераміка

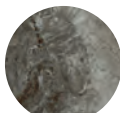

Керамограніт



Алмазна кромка висотою - 7 мм



Підходить як для сухого, так і для вологого різання



Ідеальне балансування

Диск алмазний відрізний Turbo Wave Alloid

Диски алмазні відрізні Alloid Turbo Wave - це інструмент, який є професійним знаряддям для широкого спектру будівельних та ремонтних робіт.

Серія Turbo Wave, яка відрізняється більш високою продуктивністю і зносостійкістю, за рахунок високоякісної алмазної кромки підвищеної міцності.



Зовнішній діаметр 125 мм



Посадочний діаметр 22,2



Частота обертання 12200 об/хв



Високоякісна алмазна кромка



Супер довгий строк служби

Переваги відрізного алмазного диска Alloid Turbo Wave:

Ідеальне балансування: за рахунок високоякісних матеріалів, правильної форми та точно відцентрованої посадки диск має ідеальне балансування для точної та ефективної роботи.

Самоохолодження: завдяки спеціальній конструкції ріжучої кромки з насічкою, диск рівномірно та ефективно відводить тепло, навіть при тривалому використанні на великих оборотах.

Універсальність: цей інструмент підходить як для сухого, так і для вологого різання широкого спектру матеріалів, що використовуються в будівельних та ремонтних роботах.

Спектр матеріалів, з якими можна працювати за допомогою алмазного диска Alloid Turbo Wave досить широкий. Він охоплює залізобетон, різні види каменю, граніт, мармур, бруківку та цеглу.

Диски Alloid і серії Turbo Wave прості та зручні у використанні, та при цьому мають високу якість та назвичайну зносостійкість. Завдяки цим якостям диски відмінно підходять як для побутового, так і для професійного використання

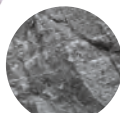

Камінь



Цегла



Залізобетон

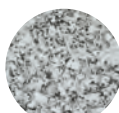

Граніт



Бруківка



Ідеальне балансування



Самоохолодження за рахунок ріжучої кромки з насічкою



Підходить як для сухого, так і для вологого різання

Круг алмазний шліфувальний на липучці

Артикул	Розмір	Код
DD-100040	100 мм, зерно 40	00000055002
DD-100060	100 мм, зерно 60	00000055003
DD-100080	100 мм, зерно 80	00000055004
DD-100100	100 мм, зерно 100	00000055005
DD-100120	100 мм, зерно 120	00000055006
DD-100150	100 мм, зерно 150	00000055007

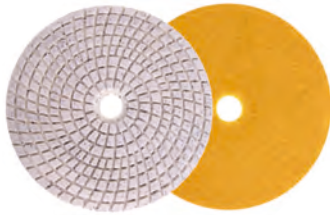

Артикул	Розмір	Код
DD-125040	125 мм, зерно 40	00000052596
DD-125060	125 мм, зерно 60	00000052597
DD-125080	125 мм, зерно 80	00000052598
DD-125100	125 мм, зерно 100	00000052599
DD-125120	125 мм, зерно 120	00000052600

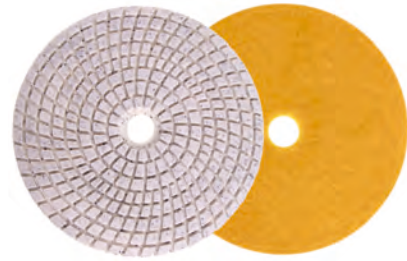

Диск алмазний відрізний TURBO

Артикул	Розмір	Код
DS-7125T	125 мм	00000031016
DS-7180T	180 мм	00000031017
DS-7130T	230 мм	00000031018



Диск алмазний відрізний TURBO WAVE

Артикул	Розмір	Код
DS-7125TW	125 мм	00000031019
DS-7180TW	180 мм	00000031020
DS-7130TW	230 мм	00000031021



Диск алмазний відрізний з суцільною кромкою

Артикул	Розмір	Код
DS-7125K	125 мм	00000048207
DS-7230K	230 мм	00000048208



Диск алмазний відрізний сегментний

Артикул	Розмір	Код
DS-7125S	125 мм	00000031013
DS-7180S	185 мм	00000031014
DS-7130S	230 мм	00000031015



Диск алмазний шліфувальний TURBO WAVE

Артикул	Розмір	Код
DG-5125T	125 мм	00000048645



Платформа для шліфувальних кругів

Артикул	Розмір	Код
BP-12502	125 мм, M14 x 2 мм, h=2	00000031012
BP-12510	125 мм, M14 x 2 мм, h=10	00000031011



Круг пелюстковий торцевий

Артикул	Розмір	Код
FD-12536	125 мм, зерно 36	00000030995
FD-12540	125 мм, зерно 40	00000030996
FD-12560	125 мм, зерно 60	00000030997
FD-12580	125 мм, зерно 80	00000030998
FD-12100	125 мм, зерно 100	00000030999
FD-12120	125 мм, зерно 120	00000031001
FD-12150	125 мм, зерно 150	00000031002

Прямий профіль

T27

Кутовий профіль

T29



Круг шліфувальний на липучці

Артикул	Розмір	Код
SD-2540	125мм, зерно 40	00000031003
SD-2560	125мм, зерно 60	00000031004
SD-2580	125мм, зерно 80	00000031005
SD-25100	125мм, зерно 100	00000031006
SD-25120	125мм, зерно 120	00000031007
SD-25150	125мм, зерно 150	00000031008
SD-25180	125мм, зерно 180	00000031009
SD-25220	125мм, зерно 220	00000031010



ДИВИСЬ ОГЛЯД НА
YouTube



Круг зачисний «Корал»

125мм x 22,2 мм

S-125222

Код 00000052610

Щітка торцева "Кручений дріт"

Артикул	Розмір	Код
WB-1065	65 мм, M14 x 2	00000031023
WB-1075	75 мм, M14 x 2	00000031024
WB-1085	85 мм, M14 x 2	00000031025
WB-10100	100 мм, M14 x 2	00000031026



Щітка конусна "Кручений дріт"

Артикул	Розмір	Код
WB-10100	100 мм, M14 x 2	00000031031
WB-10115	115 мм, M14 x 2	00000031032
WB-10125	125 мм, M14 x 2	00000031033



Щітка торцева "Пучки крученого дроту»

Артикул	Розмір	Код
WB-2065U	65 мм, M14 x 2	00000031027
WB-2075U	75 мм, M14 x 2	00000031028
WB-2085U	85 мм, M14 x 2	00000031029
WB-20100U	100 мм, M14 x 2	00000031030



Щітка конусна "Пучки крученого дроту»

Артикул	Розмір	Код
WB-40100	100 мм, M14 x 2	00000031034
WB-40115	115 мм, M14 x 2	00000031035
WB-40125	125 мм, M14 x 2	00000031036



ДИВИСЬ ОГЛЯД НА
 **YouTube**



Губка шліфувальна

100x70x25мм



Артикул	Розмір	Код
SS-100060	60 мм	00000052611
SS-100120	120 мм	00000052612
SS-100180	180 мм	00000052613

Губка шліфувальна (трапецеподібна)

110x70x55x25мм



Артикул	Розмір	Код
SS-110060	60 мм	00000052614
SS-110120	120 мм	00000052615
SS-110180	180 мм	00000052616

Наждачний папір

На тканинній основі



ДИВИСЬ ОГЛЯД НА
 YouTube



Артикул	Розмір	Код
SP-115060	60 мм	00000052602
SP-115080	80 мм	00000052603
SP-115100	100 мм	00000052604
SP-115120	120 мм	00000052605

Артикул	Розмір	Код
SP-115150	150 мм	00000052606
SP-115180	180 мм	00000052607
SP-115240	240 мм	00000052609

Молоток

Артикул	Вага, гр.	Код
M-160200	200	00000022385
M-160300	300	00000022386
M-160400	400	00000022387
M-160500	500	00000022388
M-160600	600	00000022389
M-160800	800	00000022390
M-161000	1000	00000022391
M-161500	1500	00000022392
M-162000	2000	00000022393



Молоток слюсарний з рукою з фібергласу

Артикул	Вага, гр.	Код
M-170300 Ф	300	00000030936
M-170500 Ф	500	00000030937
M-170800 Ф	800	00000030938
M-1701000 Ф	1000	00000030939

Молоток каменяря

Ручка з фібергласу, 500 гр
CH-180500 Код 00000051444

ДИВИСЬ ОГЛЯД НА
 **YouTube**



Стамеска по дереву ударна

Артикул	Розмір	Код
WC-4006	6 мм	00000051445
WC-4008	8 мм	00000051446
WC-4010	10 мм	00000051447
WC-4012	12 мм	00000051448
WC-4014	14 мм	00000051449
WC-4016	16 мм	00000051450
WC-4019	19 мм	00000051451
WC-4025	25 мм	00000051452
WC-4032	32 мм	00000051453
WC-4038	36 мм	00000051454





Кувалда з рукою з фібергласу

Артикул	Вага, гр.	Код
SH-121000 F	1000	00000051465
SH-121500 F	1500	00000051466
SH-122000 F	2000	00000051467

Кувалда з рукою з деревини

Артикул	Вага, гр.	Код
SH-101000 W	1000	00000051429
SH-101500 W	1500	00000051430
SH-102000 W	2000	00000051431



Зубило для бетону плоске SDS-plus

14x250x20мм

C-1425020

Код 00000043358



Зубило для бетону пікоподібне SDS-plus

14x250мм

C-14250

Код 00000043359



Зубило для бетону плоске SDS-plus

14x250x40мм

C-1425040

Код 00000043360



Зубило для бетону канавчатє SDS-plus

14x250x22мм

C-1425022

Код 00000043361



Сокира, ручка з деревини

Артикул	Вага, гр.	Код
AW-170600	600	00000051437
AW-170800	800	00000051438
AW-171000	1000	00000051439
AW-171250	1250	00000051440



Сокира, без ручки

Артикул	Вага, гр.	Код
AW-150600	600	00000054048
AW-150800	800	00000054049
AW-151000	1000	00000054050
AW-151250	1250	00000054051



Секатор

205 мм

PS-21205

Код 00000051427



Секатор

250 мм

PS-21250

Код 00000051428



Ножівкове полотно P6M5

Виготовлено з карбованої сталі, 300 x 12 x 0,58

HB-5824C

Код 00000032485



Ножиці по металу

Правосторонні

НМ-114250П Код 00000022380



Ножиці по металу

Прямі

НМ-113250P Код 00000022379



Ножиці по металу

Лівосторонні

НМ-112250Л Код 00000022378



Набір зубил, 3 предмета

НЗ-РТ-3 Код 00000022910



**Набір кернів та зубил 5 пр.,
подвійна насічка L = 200 мм**

НКЗ-РТ-5 Код 00000022909



**Набір напилків, 3 пр.,
подвійна насічка L = 200 мм**

НН-200-3 Код 00000022914



Напилок круглий

Подвійна насічка L = 200 мм

НЗ-РТ-3 Код 00000022910

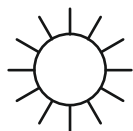

Напилок плоский

Подвійна насічка L = 200 мм

НКЗ-РТ-5 Код 00000022909

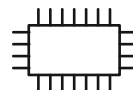

Напилок трикутний

Подвійна насічка L = 200 мм

НН-200-3 Код 00000022914

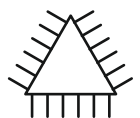

Струбцина столярна типу "F"

Артикул	Розмір	Код
FC-15050B	150 x 50 мм	00000032073
FC-20050B	200 x 50 мм	00000032074
FC-25050B	250 x 50 мм	00000032075
FC-30080B	300 x 80 мм	00000032076
FC-300120B	300 x 120 мм	00000032077



Струбцина столярна типу "G"

Артикул	Розмір	Код
GC-50E	50 мм	00000032078
GC-75E	75 мм	00000032079
GC-100E	105 мм	00000032080
GC-125E	125 мм	00000032081
GC-150E	150 мм	00000032082



Труборіз для пластикових труб

42 мм з гумовими накладками

PC-42225 Код 00000032373



Труборіз для пластикових труб

42 мм

PC-42201A Код 00000032374



Пістолет заклепувальний

GR-3000

Код 00000030876

4 взаємозамінні насадки
(для встановлення заклепок)

Підпружена рукоятка
(для автоматичного вилучення
стрижня заклепки)

З ПОВОРОТОМ НА
360°

Ключ для заміни насадок

Суцільносталева конструкція



4,8мм.
4,0мм.
3,2мм.
2,4мм.



ДИВИСЬ ОГЛЯД НА
YouTube



Пістолет заклепувальний

GR-1001

Код 00000030874



Пістолет заклепувальний

GR-2300

Код 00000030875



Витяжні (відривні) заклепки призначені для з'єднання листових металевих і неметалевих матеріалів у галузях промисловості та будівництві

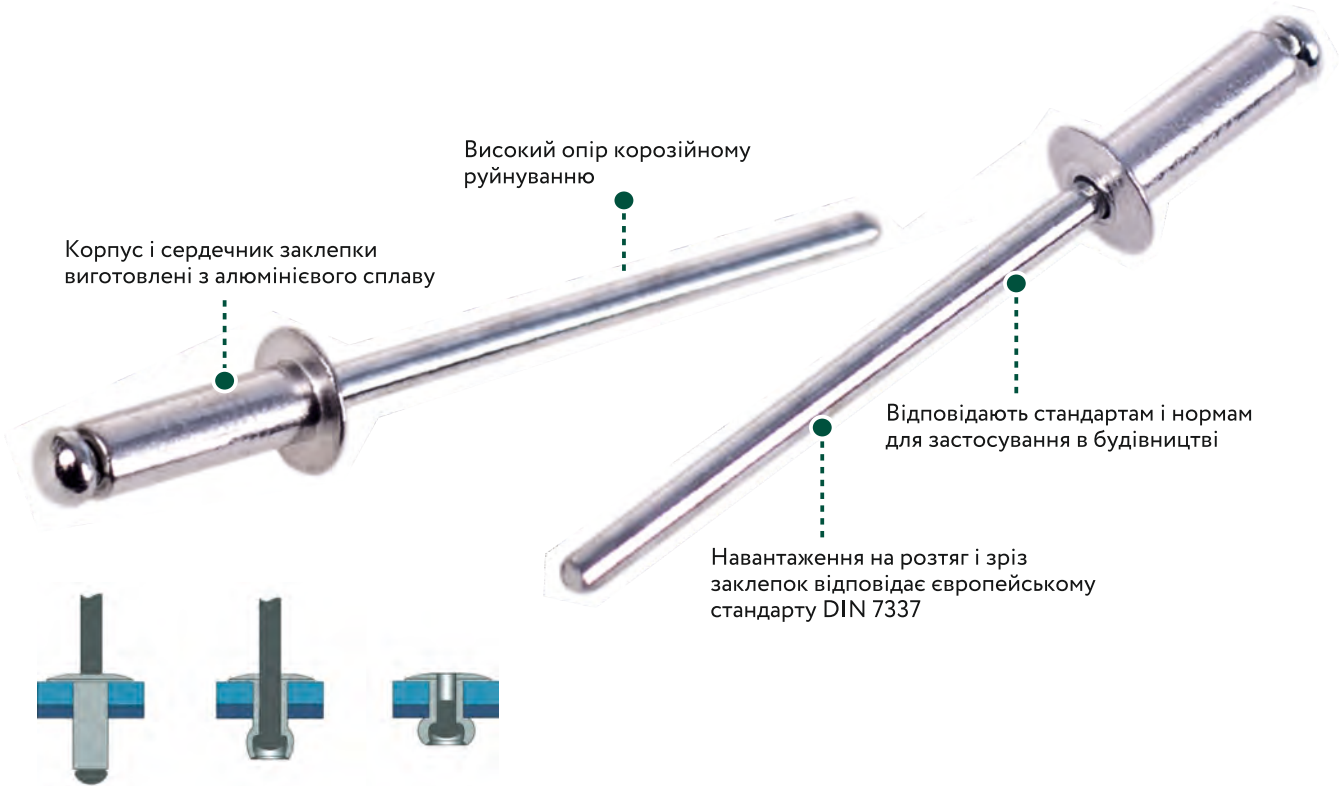

Заклепка алюмінієва (50шт.)

Артикул	Розмір	Код
RA-3264	3,2 x 6,4 мм	00000030879
RA-3274	3,2 x 7,4 мм	00000030880
RA-3296	3,2 x 9,6 мм	00000030881
RA-32127	3,2 x 12,7 мм	00000030882
RA-4064	4,0 x 6,4 мм	00000030883
RA-4080	4,0 x 8,0 мм	00000030884
RA-4096	4,0 x 9,6 мм	00000030885
RA-40127	4,0 x 12,7 мм	00000030886
RA-40160	4,0 x 16,0 мм	00000030887
RA-40190	4,0 x 19,0 мм	00000030888
RA-4864	4,8 x 6,4 мм	00000030889
RA-4880	4,8 x 8,0 мм	00000030890
RA-4896	4,8 x 9,6 мм	00000030891
RA-48127	4,8 x 12,7 мм	00000030892
RA-48145	4,8 x 14,5 мм	00000030893
RA-48180	4,8 x 18,0 мм	00000030894
RA-48190	4,8 x 19,0 мм	00000030895
RA-48230	4,8 x 23,0 мм	00000030896



Ніж пластиковий з висувним сегментним лезом, Лезо 18 мм

НП-1809 Код 00000030861



Ніж пластиковий посилений з висувним сегментним лезом, Лезо 18 мм

НП-1838 Код 00000030862



Ніж пластиковий з висувним сегментним з гвинтовим фіксатором, Лезо 18 мм

НП-1863 Код 00000030863



Ніж пластик/гума з висувним сегментним лезом, Лезо 18 мм

НП-1894 Код 00000030864



Леза сегментні, 10 шт., пластиковий пенал Лезо 18 мм

НП-1805 Код 00000030865



Високоякісний канцелярський скальпель для найточнішого різання паперу, картону, вінілу, гуми, дерева, гіпсокартону, тощо

6 змінних лез різної форми для вирішення широкого кола завдань. Леза виконані з хірургічної сталі й мають лазерну заточку. Інструментальна сталь, з якої виготовлене лезо, має подовжений ресурс роботи

Завдяки цанговому затиску лезо надійно кріпиться до ручки, що дозволяє різати досить тверді матеріали

Гумова накладка та рифлення на корпусі ножа перешкоджає ковзанню пальців

Пластиковий пенал із прозорою відкидною кришкою



Стойкі до іржі



Точні зрізи



Ніж алюмінієвий з гвинтовим фіксатором і висувним сегментним лезом 18мм, прогумований

НП-1800 Код 00000049709



PUSH-LOCK
фіксація леза
натисканням
на кнопку

Ніж алюмінієвий з висувним сегментним лезом 18мм (6шт) прогумований

НП-1828 Код 00000049707



Ніж алюмінієвий з висувним трапецієподібним лезом (5шт) прогумований

НП-1854 Код 00000049708



Ніж-скальпель для вирізання зі змінними лезами, сталь Sk5

НП-1894 Код 00000049711



Леза трапецієподібні, 10 шт., пластиковий пенал 19x61x0,6мм Sk5

НП-1806 Код 00000049710



Степлер будівельний
для скоб 4-14мм
+ 200 скоб 8мм

SG-41401

Код 00000050032



Степлер будівельний
для скоб 4-14мм
+ 200 скоб 8мм (хром)

SG-41402

Код 00000050031



Степлер будівельний для скоб 3 в 1
+ 600 скоб (хром)

SG-41404

Код 00000054365



Скоба загартована
для будівельного степлера

Артикул	Розмір	Код
SG-5306	6 мм x 0,7 мм	00000050034
SG-5308	8 мм x 0,7 мм	00000050033
SG-5310	10 мм x 0,7 мм	00000050035
SG-5312	12 мм x 0,7 мм	00000050036
SG-5314	14 мм x 0,7 мм	00000050037

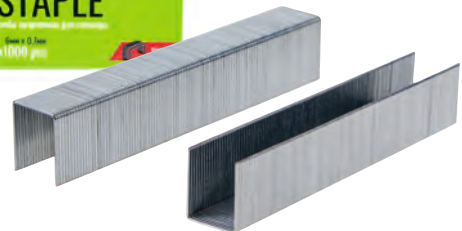

ДИВИСЬ ОГЛЯД НА
 YouTube



Рулетка

3 автостопом полотна



Магніти на зачепі



фіксатори - 3 шт



ергономічна форма корпусу



прогумований захисний корпус



реальний нуль



нейлонове покриття стрічки



Рулетка з автостопом полотна
3м/16 мм

RG37-316 Код 00000027277



Рулетка з автостопом полотна
5м/25 мм

RG37-525 Код 00000027279



Рулетка з автостопом полотна
5м/19 мм

RG37-519 Код 00000027278



Рулетка з автостопом полотна
8м/25 мм

RG37-825 Код 00000027280

Рулетка з фіксатором



Магніти на зачепі



фіксатори - 3 шт



ергономічна форма
корпуса



прогумований захисний
корпус



реальний нуль



нейлонове покриття
стрічки



Рулетка з фіксатором
3м/16 мм

R87-316

Код 0000002723



Рулетка з фіксатором
5м/19 мм

R87-519

Код 0000002724



Рулетка з фіксатором
8м/25 мм

R87-825

Код 0000002725



Рулетка з фіксатором
10м/32 мм

R87-1032

Код 00000027280

Рулетка

3 фіксатором



Магніти на зачепі



фіксатори - 3 шт



ергономічна форма
корпуса



прогумований захисний
корпус



реальний нуль



нейлонове покриття
стрічки



Рулетка з фіксатором

Артикул	Розмір	Код
RG42-519	5 м x 19 мм	00000033312
RG42-825	8 м x 25 мм	00000033313
RG42-1025	10 м x 25 мм	00000033314

Редукційний регулятор подання піни — економить піну та істотно підвищує точність монтажних робіт, полегшуючи налаштування пістолета

Тefлонове покриття всіх деталей, включаючи кульку запірного клапана

Сопло виготовлено зі сплаву кольорових металів — забезпечує герметичність голки навіть після тривалого використання

Корпус пістолета виконаний із металу, є можливість розбирання та очищення кожної деталі окремо

Легка ергономічна рукоятка з прогумованими вставками й насічками виключає проковзування пістолета в руці



Пістолет для монтажної піни з тefлоновим покриттям

GF-0523

Код 00000030869



Пістолет для монтажної піни з тefлоновим покриттям тримача

GF-0501

Код 00000030867



Пістолет для монтажної піни пластиковий

GF-0526

Код 00000030870



Пістолет для монтажної піни з прогумованою рукою

GF-0522

Код 00000030868

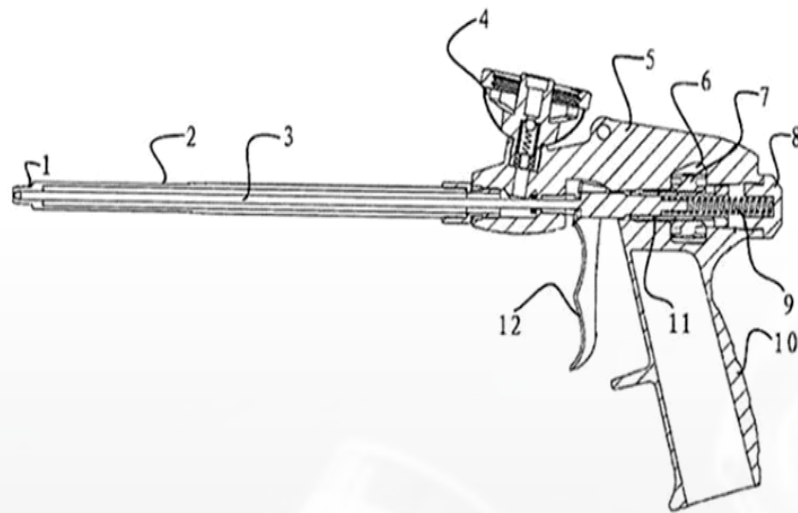

Пінний пістолет складається з декількох основних компонентів:

1. Рукоятка. Це частина пістолета, яку тримає користувач. Вона зазвичай виконана із пластику або металу і має ергономічну форму для зручності використання. На рукоятці розташований курок або спусковий механізм, який контролює вихід піни.
2. Сопло для подачі піни. Це трубка, через яку подається піна для нанесення на поверхню.
3. Стрижень або поршень. Це довгий металевий або пластиковий стрижень, який вставляється в сопло. Коли користувач натискає на курок або спусковий механізм, стрижень рухається вперед, видавлюючи піну з сопла на поверхню.
4. Картридж. Являє собою ємність, в яку поміщається монтажна піна. Він зазвичай має різьбове з'єднання, щоб можна було легко закріпити його на пістолеті. Картриджі з піною доступні в різних розмірах і обсягах.
5. Насадка. На передній частині пістолета встановлена насадка, через яку виходить піна. Насадки можуть мати різні форми і розміри залежно від необхідного способу нанесення піни. Наприклад, є насадки для широкого розпилення, вузького будівельного шва та інших варіантів.
6. Регулятор потоку піни. Деякі моделі пістолетів для монтажної піни оснащені регулятором, що дає змогу регулювати швидкість і обсяг піни, що виходить. Це дає змогу точніше контролювати нанесення та економити матеріал.

Пістолет для монтажної піни - це інструмент, який використовується для нанесення монтажної піни на різні поверхні під час будівельних або ремонтних робіт. Цей інструмент має механізм, що дає змогу дозувати і наносити піну з високою точністю. Його конструкція складається з рукоятки з курком або спусковим механізмом, а також металевого стрижня, який вставляється в картридж із монтажною піною. При натисканні на курок або спусковий механізм пістолета, піна видавлюється з картриджа через насадку.

Використання пістолета для монтажної піни спрощує процес роботи, дає змогу точніше контролювати нанесення і економити матеріал. Після виходу з пістолета, піна розширюється і твердне, утворюючи герметичне та ізолююче покриття.

У побуті найчастіше пістолет для монтажної піни використовують під час ремонту. Його застосовують для заповнення тріщин і щілин, герметизації труб і кабелів, а також для ремонту утеплювальних шарів.

Крім побутових цілей, пістолети для будівельної піни широко використовуються в різних галузях будівництва, ремонту та монтажу. Вони стануть внагоді при виконанні таких завдань, як:

Утеплення і герметизація будівель - використовуються для утеплення віконних і дверних прорізів, заповнення тріщин і швів у стінах, встановлення теплоізоляційних матеріалів і створення герметичної ізоляції.

Монтаж вікон і дверей - застосовуються для кріплення і герметизації, заповнюючи простір між рамою і стіною.

Сантехніка - під час монтажу раковини, ванни, унітазу і душової kabіни пістолети використовуються для герметизації з'єднань і запобігання протіканню.

Пістолети дозволяють рівномірно й точно наносити герметики чи клейові суміші на поверхні при виконанні ремонтних робіт.

Чітко фіксують тубу герметика в ложементі. Надійний механізм і фіксація штока запобігає заклинюванню.



225 мм



Пістолет для герметика
225мм

CG-05105 | Код 00000030873



Пістолет для герметика
225мм

CG-05101 | Код 00000030871



Пістолет для герметика
225мм

CG-05102 | Код 00000030872



Пістолет для герметика
225мм

CG-05102-2 | Код 00000048563



Пістолет для герметика
(алюмінієва туба) 600 мл, 380мм

CG-05107 | Код 00000048099



Пістолет для герметика
(алюмінієва туба) 300 мл, 225мм

CG-05108 | Код 00000048098

ALLOiD

designed by **Vitol**

Інструмент **TM Alloid** – це сучасне виробництво та висока якість матеріалів за демократичною ціною. Широкий асортимент надійного, ергономічного інструменту в яскравому дизайні у наборах (кейсах) та можливість придбання окремих одиниць задовольнить попит як професіонала, так і пересічного споживача.

- Всі металеві частини виготовлені з легованої хромованадієвої сталі за технологією, що дозволяє застосовувати високі навантаження.
- Стрижні виконані з хромованадієвої сталі, загартовані, намагнічені, надійно закріплені в рукоятці.
- Надійні металеві замки збільшують термін служби пластикової валізи.
- Кейс виготовлений з міцного пластика ABS і розрахований на тривалий термін експлуатації. Інструмент втоплений у ніші й утримується виступами-фіксаторами - всі інструменти надійно закріплені.
- Ергономічні гумополімерні двокомпонентні рукоятки стійкі до впливу розчинників та нафтопродуктів.



ДИВИСЬ ОГЛЯД НА
 **YouTube**



17 ПРЕДМЕТІВ



НГ-2017П Код 00000055361 **6** 1/4" DR

Набір головок 1/4"DR 17 предметів

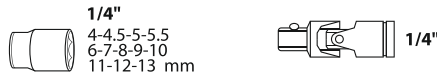
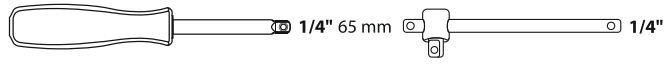

17 ПРЕДМЕТІВ



НГ-6017M Код 00000020694 **6** 3/4" DR

Набір головок 3/4"DR
17 предметів 6 граней 19-50 мм

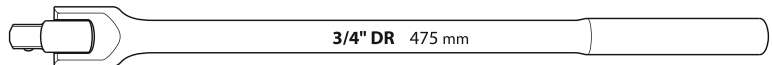

17 ПРЕДМЕТІВ



НГ-6017M-12 Код 000000029373 **12** 3/4" DR

Набір головок 3/4"DR
17 предметів 12 граней 19-50 мм

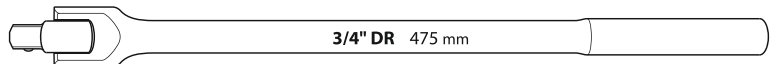
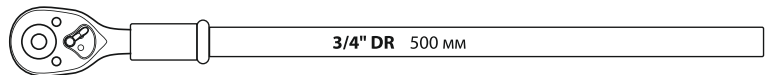

19 ПРЕДМЕТІВ



НГ-3019П Код 00000019942 **6** 3/8" DR

Набір головок 3/8"DR
19 предметів

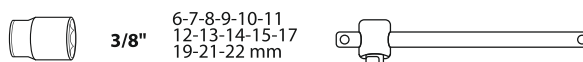

22 ПРЕДМЕТА



НГ-4022П Код 00000055519 **6** 1/2" DR

Набір головок 1/2" DR
22 предмета

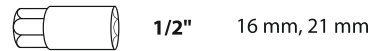
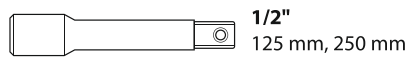
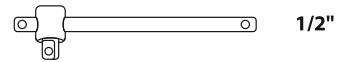
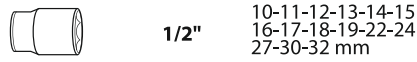
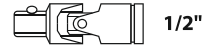
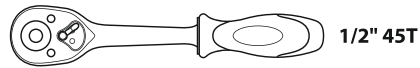

23 ПРЕДМЕТА



НГ-6023М Код 00000020695 **6** 3/4" DR

Набір головок 3/4" DR
23 предмета

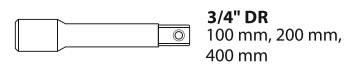
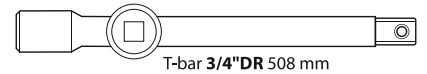
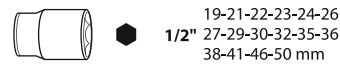
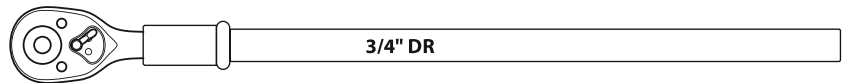

30 ПРЕДМЕТІВ



НГ-4030П Код 00000055518 **6** 3/8" DR

Набір головок 3/8" DR
30 предметів

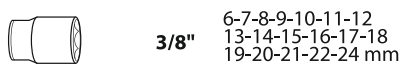
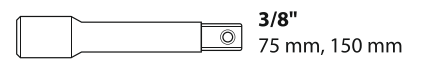
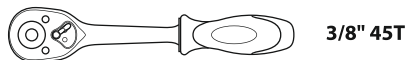

82 ПРЕДМЕТА



НГ-4082П Код 00000055437 **6** 1/4" 1/2" DR

Універсальний набір інструментів
1/4"DR & 1/2"DR 82 предмета

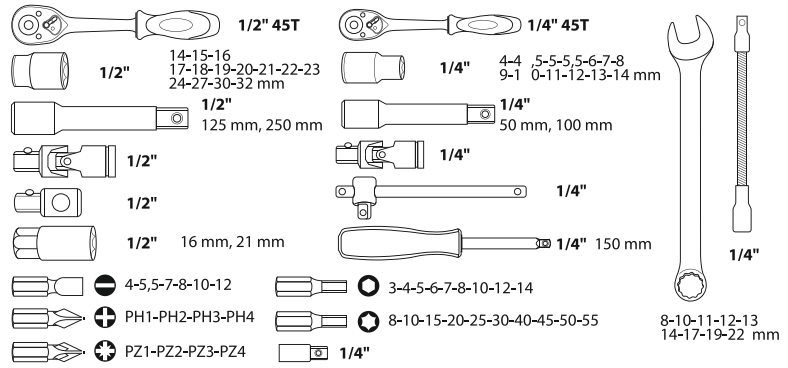

94 ПРЕДМЕТА



НГ-4094П-6 Код 00000055435 **6** 1/4" 1/2" DR

Універсальний набір інструментів
1/4"DR & 1/2"DR 94 предмета

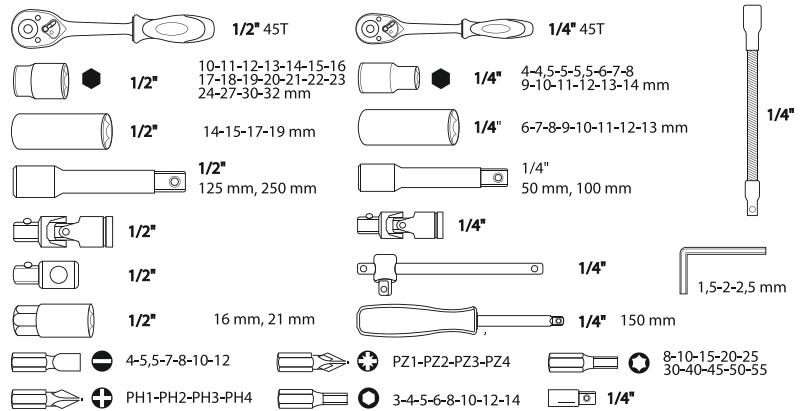

94 ПРЕДМЕТА



НГ-4094П-12 Код 00000055385 **12** 1/4" 1/2" DR

Універсальний набір інструментів
1/4"DR & 1/2"DR 94 предмета

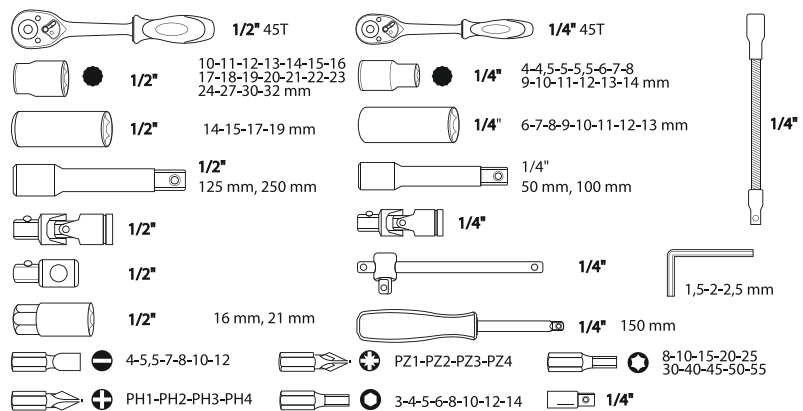

108 ПРЕДМЕТІВ



НГ-4108П-6 Код 00000055436 **6** 1/4" 1/2" DR

Набір головок 1/2" DR
22 предмета

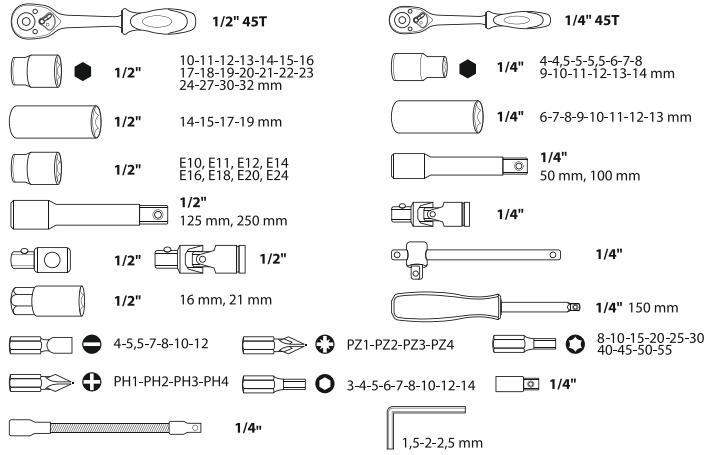

108 ПРЕДМЕТІВ



НГ-4108П-12 Код 00000055386 **12** 1/4" 1/2" DR

Універсальний набір інструментів
1/4" DR & 1/2" DR 108 предметів

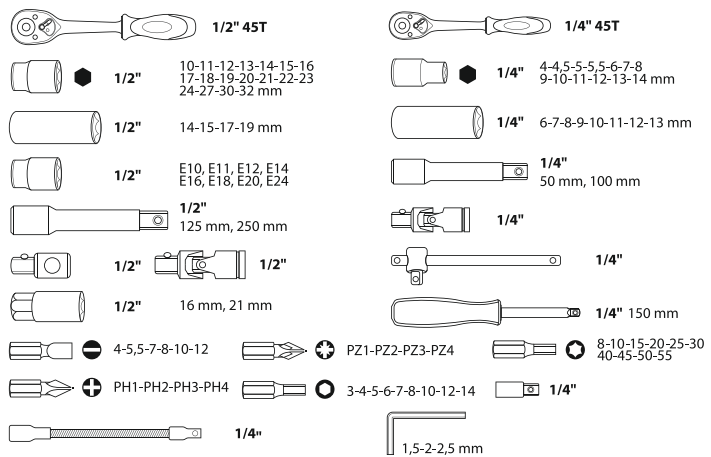

115 ПРЕДМЕТІВ



НГ-4115П Код 0000023450 **6** 1/4" 1/2" DR

Універсальний набір інструментів
1/2" & 1/4", 115 предметів

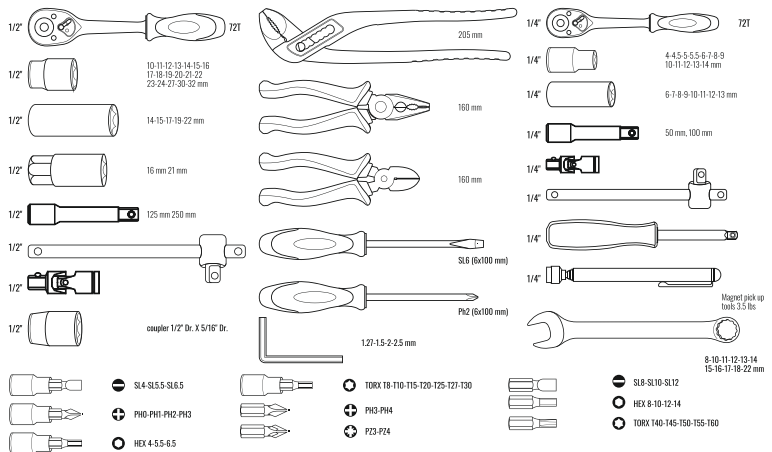

94 ПРЕДМЕТА



TS-94 Код 0000051051 **6** 1/4" 1/2" DR

Набір інструменту Alloid 1/2" та 1/4" 6-гр. 94 предмета

- | | |
|------------------------------------------------|-------------------------------------------------------------------|
| 1/4" 72T | 1/2" 72T |
| 1/4" 4-4.5-5-5.5-6-7-8
9-10-11-12-13-14 mm | 1/2" 10-11-12-13-14-15-16-17-18-19
20-21-22-23-24-27-30-32 mm |
| 1/4" 6-7-8-9-10-11-12-13 mm | 1/2" 14-15-17-19 mm |
| 1/4" 50 mm, 100 mm | 1/2" 125, 250 mm |
| 1/4" | 1/2" |
| 1/4" | 1/2" |
| 1/4" 150 mm | 1/2" 16 mm, 21 mm |
| 1/4" | 1/2" coupler
1/2" Dr. X5/16" |
- 4-5-7-8-10-12 PZ1-PZ2-PZ3-PZ4 8-10-15-20-25
 PH1-PH2-PH3-PH4 3-4-5-6-8-10-12-14 30-40-45-50-55
 1/4"
- 1,5-2-2,5 mm

108 ПРЕДМЕТІВ



TS-108 Код 00000051049 **6** 1/4" 1/2" DR

Універсальний набір головок та ключів 1/4" & 1/2", 82 предмета

- | | |
|------------------------------------------------|----------------------------------------------------------------|
| 1/4" 72T | 1/2" 72T |
| 1/4" 4-4.5-5-5.5-6-7-8
9-10-11-12-13-14 mm | 1/2" 10-11-12-13-14-15-16-17-18
19-20-21-22-24-27-30-32 mm |
| 1/4" 6-7-8-9-10-11-12-13 mm | 1/2" 14-15-17-19-22 mm |
| 1/4" E4-E5-E6-E7-E8 | 1/2" E10-E11-E12-E14
E16-E18-E20-E24 |
| 1/4" 50 mm, 100 mm | 1/2" 125, 250 mm |
| 1/4" | 1/2" |
| 1/4" | 1/2" |
| 1/4" 150 mm | 1/2" 16 mm, 21 mm |
- 4-5-5-6-5-8-10-12 PZ1-PZ2-PZ3-PZ4 8-10-15-20-
 PH1-PH2-PH3-PH4 3-4-5-6-7-8-10-12-14 25-27-30-40-
 1/4" 45-50-55-60
- 1,5-2-2,5 mm

82 ПРЕДМЕТА



TS-82 Код 00000051050 **6** 1/4" 1/2" DR

Універсальний набір головок та ключів 1/4" & 1/2", 82 предмета

- | | |
|------------------------------------------------|-------------------------------------------------|
| 1/4" 72T | 1/2" 72T |
| 1/4" 4-4.5-5-5.5-6-7-8-9
10-11-12-13-14 mm | 1/2" 14-15-16-17-18-19-20
22-24-27-30-32 mm |
| 1/4" 50 mm, 100 mm | 1/2" 125 mm, 250 mm |
| 1/4" | 1/2" |
| 1/4" | 1/2" |
| 1/4" 150 mm | 1/2" 16 mm, 21 mm |
| 1/4" | 1/2" coupler
1/2" Dr. X5/16" |
- 4-5-5-7-8-10-12 3-4-5-6-7-8-10-12-14 8-10-11-12-13
 PH1-PH2-PH3-PH4 8-10-15-20-25-30-40-45-50-55 14-17-19-22 mm
 PZ1-PZ2-PZ3-PZ4 1/4"
-

94

ПРЕДМЕТА



NI-1094 WN-6

Код 00000054183

6

1/4"

1/2"

DR

Набір інструменту Alloid 1/2" и 1/4" 6-г
94 предмета

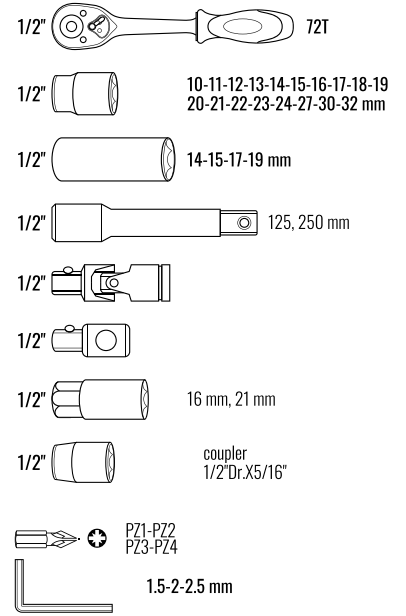
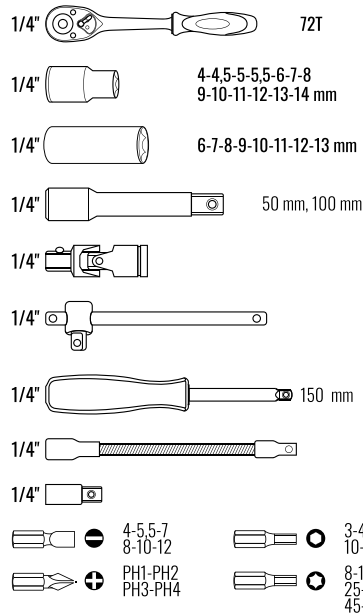

108

ПРЕДМЕТІВ



NI-1108 WN-6

Код 00000054182

6

1/4"

1/2"

DR

Набір інструменту Alloid 1/2" и 1/4" 6-г
108 предметів

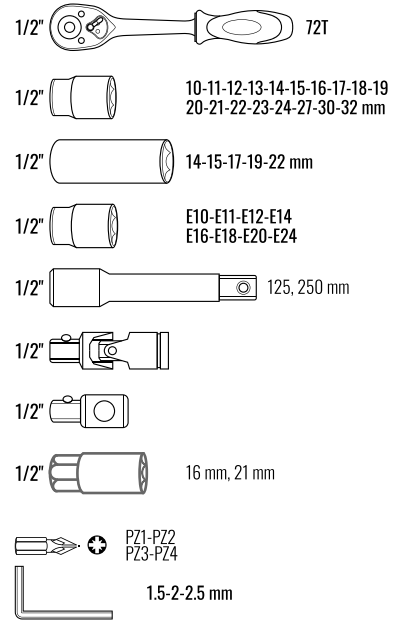
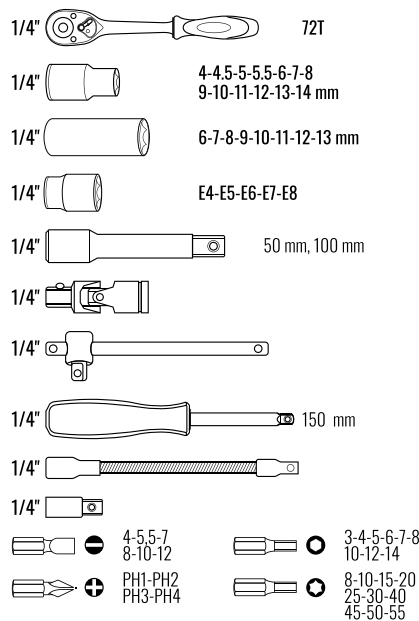

8 ПРЕДМЕТІВ

Набір ключів комбінованих
(8, 10, 12, 13, 14, 15, 17, 19 мм)

НК-1061-8 Код Я0000000990



Ключ комбінований

Артикул	Розмір	Код
K-2005-6	6 мм	00000025929
K-2005-7	7 мм	00000025930
K-2005-8	8 мм	00000025931
K-2005-9	9 мм	00000025932
K-2005-10	10 мм	00000025933
K-2005-11	11 мм	00000025929
K-2005-12	12 мм	00000025930
K-2005-13	13 мм	00000025931
K-2005-14	14 мм	00000025932
K-2005-15	15 мм	00000025933
K-2005-16	16 мм	00000025939
K-2005-17	17 мм	00000025940
K-2005-18	18 мм	00000025941

Артикул	Розмір	Код
K-2005-19	19 мм	00000025942
K-2005-20	20 мм	00000025943
K-2005-21	21 мм	00000025944
K-2005-22	22 мм	00000025945
K-2005-23	23 мм	00000025946
K-2005-24	24 мм	00000025947
K-2005-25	25 мм	00000025948
K-2005-26	26 мм	00000025949
K-2005-27	27 мм	00000025950
K-2005-28	28 мм	00000025951
K-2005-29	29 мм	00000025952
K-2005-30	30 мм	00000025953
K-2005-32	32 мм	00000025954

12 ПРЕДМЕТІВ

Набір ключів комбінованих
(6, 7, 8, 9, 10, 12, 13, 14, 15, 17, 19, 22 мм)

НК-1061-12 Код 00000055370



8 ПРЕДМЕТІВ

Набір ключів комбінованих
(8, 10, 12, 13, 14, 15, 17, 19 мм)

НК-2005-08М Код 00000025956



12 ПРЕДМЕТІВ

Набір ключів комбінованих
(6, 7, 8, 9, 10, 12, 13, 14, 15, 17, 19, 22 мм)

НК-2005-12М Код 00000025955



14 ПРЕДМЕТІВ

Набір ключів комбінованих
(10, 11, 12, 13, 14, 16, 17, 19, 21, 22, 24, 27, 30, 32 мм)

НК-2005-14М Код 00000025957



17 ПРЕДМЕТІВ

Набір ключів комбінованих
(6, 7, 8, 9, 10, 11, 12, 13, 14, 15, 16, 17, 18, 19, 21, 24 мм)

НК-2005-17М Код 00000025959



15 ПРЕДМЕТІВ

Набір ключів комбінованих
(6, 7, 8, 9, 10, 12, 13, 14, 15, 16, 17, 18, 19, 22 мм)

НК-2005-15М Код 00000025958



26 ПРЕДМЕТІВ

Набір ключів комбінованих
(6, 7, 8, 9, 10, 11, 12, 13, 14, 15, 16, 17, 18, 19,
20, 21, 24, 25, 26, 27, 28, 29, 30, 32 мм)

НК-2005-26М Код 0000002590



26 ПРЕДМЕТІВ

Набір ключів комбінованих
(6, 7, 8, 9, 10, 11, 12, 13, 14, 15, 16, 17, 18, 19, 20,
21, 22, 23, 24, 25, 26, 27, 28, 30, 32, 36 мм)

НК-2005-26М36 Код 0000004877



8 ПРЕДМЕТІВ

Набір ключів накидних
(8, 10, 12, 13, 14, 15, 17, 19 мм)

НК-2031-8 Код 00000055317



Ключ комбінований



Артикул	Розмір	Код	Артикул	Розмір	Код
К-2061-6	6 мм	00000020010	К-2061-19	19 мм	00000020023
К-2061-7	7 мм	00000020011	К-2061-20	20 мм	00000020024
К-2061-8	8 мм	00000020012	К-2061-21	21 мм	00000020025
К-2061-9	9 мм	00000020013	К-2061-22	22 мм	00000020026
К-2061-10	10 мм	00000020014	К-2061-23	23 мм	00000020027
К-2061-11	11 мм	00000020015	К-2061-24	24 мм	00000020028
К-2061-12	12 мм	00000020016	К-2061-25	25 мм	00000020029
К-2061-13	13 мм	00000020017	К-2061-26	26 мм	00000020037
К-2061-14	14 мм	00000020018	К-2061-27	27 мм	00000020031
К-2061-15	15 мм	00000020019	К-2061-28	28 мм	00000020032
К-2061-16	16 мм	00000020020	К-2061-29	29 мм	00000020033
К-2061-17	17 мм	00000020021	К-2061-30	30 мм	00000020034
К-2061-18	18 мм	00000020022	К-2061-32	32 мм	00000020035

14 ПРЕДМЕТІВ

Набір ключів комбінованих
(10, 11, 12, 13, 14, 16, 17, 19,
21, 22, 24, 27, 30, 32 мм)

НК-2061-14 Код 00000020036



15 ПРЕДМЕТІВ

Набір ключів комбінованих
(6, 7, 8, 9, 10, 11, 12, 13, 14,
15, 16, 17, 18, 19, 22 мм)

НК-2061-15 Код 00000020039



17 ПРЕДМЕТІВ

Набір ключів комбінованих
(6, 7, 8, 9, 10, 11, 12, 13, 14, 15,
16, 17, 18, 19, 21, 24 мм)

НК-2061-17 Код 00000020038



26 ПРЕДМЕТІВ

Набір ключів комбінованих
(6, 7, 8, 9, 10, 11, 12, 13, 14, 15, 16, 17, 18, 19, 20,
21, 22, 23, 24, 25, 26, 27, 28, 29, 30, 32 мм)

НК-2061-26 Код 00000020037



5

ПРЕДМЕТІВ

Набір ключів розрізних
8x10, 9-11, 10-12, 13-14, 15x17 мм.

НК-203-5 Код 00000023040



Ключ розрізний

Артикул	Розмір	Код
КТ-203-0810	8x10 мм	00000023035
КТ-203-0911	9x11 мм	00000023036
КТ-203-1012	10x12 мм	00000023037
КТ-203-1014	13x14 мм	00000023038
КТ-203-1017	15x17 мм	00000023039



Ключ розвідний

Артикул	Розмір	Довжина	Код
КР-034	0-34 мм	150 мм	00000031747
КР-036	0-36 мм	200 мм	00000031748
КР-050	0-50 мм	250 мм	00000031749



Ключ балонний посилений
довжина 270мм, d = 15.5мм

Артикул	Розмір	Код
КБ-21317	17 мм	00000054512
КБ-21319	19 мм	00000054513
КБ-21321	21 мм	00000054514



Ключ балонний "хрест"
17 x 19 x 21 x 1/2"

КБ-201721 Код 00000055348



Ключ балонний
17 x 19 телескоп посилений

КБ-1719 Код 00000054616



Ключ свічковий

Артикул	Розмір	Код
КС-016	16 мм	00000054194
КС-021	21 мм	00000054195



Ключ динамометричний 1/2"DR
42-210 НМ, 460мм, 1340 гр

DK-421-1 Код 00000022200



Ключ динамометричний 3/8"DR
19-110НМ, 365мм, 820 гр

DK-323-2 Код 00000022201



Ключ динамометричний 1/4"DR
5-25НМ, 275мм, 580 гр

DK-223-1 Код 00000022202



Ключі комбіновані з тріскачкою

Поєднання на одній ручці ріжкового ключа з одного боку і накидного ключа такого ж розміру з іншого призвело до створення інструменту, що позбавлений недоліків кожного з них окремо. Комбіновані гайкові ключі є найбільш затребуваними і поширеними.

Цей ручний інструмент використовується для монтажу і демонтажу кріпильних елементів.

Ключ оснащений храповим механізмом, що дозволяє не відривати інструмент від кріплення під час роботи.

ДИВИСЬ ОГЛЯД НА
 **YouTube**



Ключ комбінований тріскачковий

Артикул	Розмір	Код
К-2081-8	8 мм	00000020610
К-2081-10	10 мм	00000020611
К-2081-12	12 мм	00000020612
К-2081-13	13 мм	00000020613

Артикул	Розмір	Код
К-2081-15	15 мм	00000020615
К-2081-16	16 мм	00000020616
К-2081-17	17 мм	00000020617
К-2081-18	18 мм	00000020618

Артикул	Розмір	Код
КТ-2081-19К	19 мм	00000022998
КТ-2081-21К	21 мм	00000030735
КТ-2081-22К	22 мм	00000030736

8 ПРЕДМЕТІВ

Набір ключів комбінованих тріскачкових

8, 10, 12, 13, 14, 15, 17, 19 мм

НК-2081-8

Код 00000028303



8 ПРЕДМЕТІВ

Набір ключів комбінованих тріскачкових з карданом

8, 10, 12, 13, 14, 15, 17, 19 мм

НК-2081-8К

Код 00000028304



Ключ комбінований тріскачковий з карданом

Артикул	Розмір	Код
КТ-2081-8К	8 мм	00000022989
КТ-2081-8К	10 мм	00000022990
КТ-2081-8К	12 мм	00000022991
КТ-2081-8К	13 мм	00000022992
КТ-2081-8К	14 мм	00000022993
КТ-2081-8К	15 мм	00000022994
КТ-2081-8К	16 мм	00000022995
КТ-2081-8К	17 мм	00000022996
КТ-2081-8К	18 мм	00000022997
КТ-2081-8К	19 мм	00000022998



11 ПРЕДМЕТІВ

Набір ключів комбінованих тріскачкових

8, 9, 10, 11, 12, 13, 14, 15, 16, 17, 19 мм

НК-2081-11

Код 00000020620



11 ПРЕДМЕТІВ

Набір ключів комбінованих тріскачкових з карданом

8, 9, 10, 11, 12, 13, 14, 15, 16, 17, 19 мм

НК-2081-11К

Код 00000021996



Тріскачка

Храповий механізм, 72 зубця

T-3872-TS

Код 00000053947

8 ПРЕДМЕТІВ

Набір ключів Base

НК-108 В

Код 00000054260



12 ПРЕДМЕТІВ

Набір ключів Base

НК-112 В

Код 00000054261



15 ПРЕДМЕТІВ

Набір ключів Base

НК-115 В

Код 00000054262



Тріскачка

Храповий механізм, 45 зубців

Артикул	Розмір	Код
КТ-1245	1/2"	00000020110
КТ-3845	3/8"	00000020111
КТ-1445	1/4"	00000020112



Тріскачка

Храповий механізм, 72 зубця

Артикул	Розмір	Код
КТ-1272	1/2"	00000020107
КТ-3872	3/8"	00000020108
КТ-1472	1/4"	00000020109



Тріскачка

72 зубця

Артикул	Розмір	Код
T-1272-TS	1/2"	00000051617
T-1472-TS	1/4"	00000051618



⊖ Викрутка шліцева

Артикул	Розмір	Код
OM375N	3 мм*75мм	00000020823
OM5100N	5 мм*100мм	00000020826
OM6100N	6 мм*100мм	00000020824
OM6125N	6 мм*125мм	00000020825
OM6150N	6 мм*150мм	00000020827
OM8150N	8 мм*150мм	00000020828



⊕ Викрутка хрест

Артикул	Розмір	Код
OP075N	0 - 75мм	00000021474
OP1100N	1 - 100мм	00000020825
OP2100N	2 - 100мм	00000020826
OP2125N	2 - 125мм	00000020827
OP2150N	2 - 150мм	00000021475
OP3150N	3 - 150мм	00000021476



Викрутка універсальна 2 в 1
PH2, SL2

OPH2B

Код 00000047603



Викрутка універсальна 4 в 1
PH1, PH2, SL1, SL2

OPH4B

Код 00000021964

ДИВИСЬ ОГЛЯД НА
 **YouTube**



6 НАСАДОК

Викрутка реверсна

OP-6H

Код 00000022839



12 НАСАДОК

Викрутка реверсна

OP-12H

Код 00000021964



6 ПРЕДМЕТІВ

Набір викруток ударних
Хрест та шліц, 6 предм

HOY- 22201

Код 00000054384



⊖ Викрутка ударна шліцева

Артикул	Розмір	Код
OY-2201S575	SL5*75 мм	00000054387
OY-2201S6100	SL6*100 мм	00000054386
OY-2201S6150	SL8*150 мм	00000054385



⊕ Викрутка ударна хрест

Артикул	Розмір	Код
OY-2201P175	PH1*75 мм	00000054390
OY-2201P2100	PH2*100 мм	00000054389
OY-2201P3150	PH3*150 мм	00000054388



6 ПРЕДМЕТІВ

Набір викруток (шліц, хрест)
PH0, PH1, Ph2, SL3, SL5, SL6
(коробка)

HO-6KN Код 00000020822



6 ПРЕДМЕТІВ

Набір викруток (шліц, хрест)
Ph0, PH1, Ph2, SL3, SL5, SL6
(сумка)

HO-6C Код 00000020067



6 ПРЕДМЕТІВ

Набір викруток (шліц, хрест)
+ планка для кріплення (білестер)

HO-6B Код 00000055615



10 ПРЕДМЕТІВ

Набір викруток
PH 0*75, 1*75, 2*38, 2*100, 3*150мм
SL 3*75, 5*75, 6*38, 6*100, 8*200мм

HO-10B Код 00000030079



8 ПРЕДМЕТІВ

Ударно-поворотна викрутка
SL 8,10мм PH#2,3

OU-8H Код 00000021998



7 ПРЕДМЕТІВ

Викрутка з комплектом насадок

OU-7П Код 00000022839

Набір біт магнітних двосторонніх для шуруповерта Ph2

Артикул	Розмір	Код
SB-22050	50 мм, S2	00000051868
SB-22065	65 мм, S2	00000051869
SB-22075	75 мм, S2	00000051870
SB-22100	100 мм, S2	00000051871
SB-22120	120 мм, S2	00000051872



Набір біт магнітних для шуруповерта

Артикул	Розмір	Код	Артикул	Розмір	Код
SB-25000	25 мм, S2	00000051878	SB-12065	65 мм, S2	00000051874
SB-25010	25 мм, S2	00000051879	SB-12075	75 мм, S2	00000051875
SB-25020	25 мм, S2	00000051880	SB-12100	100 мм, S2	00000051876
SB-25030	25 мм, S2	00000051881	SB-12120	120 мм, S2	00000051877
SB-25050	50 мм, S2	00000051873			



Насадка торцева магнітна
Комплект - 5 шт.

Артикул	Розмір	Код
MS-6506	6 x 65 мм	00000048912
MS-6508	8 x 65 мм	00000048913
MS-6510	10 x 65 мм	00000048914
MS-6512	12 x 65 мм	00000048915



33 ПРЕДМЕТА

Набір насадок
TORX 10, 15, 20, 25, 27, 30, 40
HEX 2, 2.5, 3, 4, 5, 5.5, 6
PZ 0, 1, 2, 3 PH 0, 1, 2, 3
SL 3, 4, 5, 5.5, 7

НН-1433 Код 00000021797



7 ПРЕДМЕТІВ

Набір насадок
(Ph1, PH2, PH3, PZ1, PZ2, PZ3,
магнітний тримач 1/4x60мм)

НН-24007 Код 00000027135



Тримач біт магнітний 60 мм
60 мм

DB-1460 Код 00000051907



40 ПРЕДМЕТІВ

Набір бит шестигранных, SPLINE, TORX

НБ-3840 Код 00000021104



HEX
6 гранні
висота 30 та 75мм
4,5,6,7,8,10,12

TORX
6 гранні
висота 30 та 75мм
20,25,30,40,45,50,55

MULTI-SPLINE 12 гранні
висота 30 та 75мм M5, M6, M8, M10, M12

41 ПРЕДМЕТ

Набір бит шестигранных, SPLINE, TORX, RIBE

НБ-3841 Код 00000021995



HEX
висота 30 мм 6,7,8,10
висота 75 мм 12,14,17,19

SPLINE
висота 30 мм
M5, M6, M8, M9, M10
висота 75 мм
M12, M14, M16

STAR висота 30 мм T20, T25, T30, T35, T40, T45
висота 75 мм T35, T40, T55, T70, T80

SPLINE висота 30 мм M5, M6, M8, M9, M10
висота 75 мм M12, M14, M16

Довгогубці прями. 11"

ДП-2750 | Код 00000042857



Довгогубці подовжені прями. 16"

ДП-4000 | Код 00000042860



Довгогубці загнуті. 11", 45°

ДП-27545 | Код 00000042859



Довгогубці загнуті. 11", 90°

ДП-27590 | Код 00000042858



Довгогубці подовжені загнуті. 16", 45°

ДП-40045 | Код 00000042861



Довгогубці загнуті. 16", 90°

ДП-40090 | Код 00000042862



Кліщі пересувні

Артикул	Розмір	Код
CN-110250	10"	00000055346
CN-111300	12"	00000021647



Кліщі трубні

Артикул	Розмір	Код
КТ-111250	10"	00000030979
КТ-111300	12"	00000030980
КТ-111400	16"	00000047096

Круглогубці прями 125 мм

CI-105125M

Код 00000030933



Круглогубці вигнуті 125 мм

CI-106125M

Код 00000030934



Кліщі 125 мм

CI-107125M

Код 00000030935



Пасатижі

Артикул	Розмір	Код
CH-102125M	125	00000022394
CH-104160	160	00000055340
CH-105180	180	00000055341
CH-106200	200	00000055342



Круглогубці

Артикул	Розмір	Код
CI-107160	160	00000055343
CI-108180	180	00000055344



Пасатижі

Артикул	Розмір	Код
CH-104125M	125	00000022393
CH-102180M	180	00000055338
CH-103200M	200	00000055339
CH-101160	160	00000055337



Ручні лещата "струбцина" 10"

CN-114250

Код 00000055347



Ручні лещата "струбцина" 7", 178 mm

CI-114175

Код 00000030928



ДИВИСЬ ОГЛЯД НА
 YouTube



Ручні лещата "струбцина"
прямі, подовжені 9"

CI-06059 Код 00000030929



Ручні лещата "струбцина"
пласкі 10"

CI-0060 Код 00000030930



Ручні лещата "струбцина"
тип -W 10"

CI-06061 Код 00000030931



Ручні лещата "струбцина"
тип -С 11"

CI-06064 Код 00000030932



Набір знімачів стопорних кілець 5"

CN-109180H Код 00000055345



Ключ трубний

Артикул	Розмір	Код
КТ-4016-1	1"	00000022833
КТ-4016-1/2	1-1/2"	00000022834
КТ-4016-2	2"	00000022835



Ключ розвідний

Артикул	Розмір	Код
КР-115150	6"	00000022383
КР-115200	8"	00000022381
КР-115250	10"	00000022382
КР-115300	12"	00000022384



Торцеві головки 1/2", 6 гр.

Артикул	Розмір	Код
ТГ-40108М	8 мм	00000020191
ТГ-40109М	9 мм	00000020192
ТГ-40110М	10 мм	00000020193
ТГ-40111М	11 мм	00000020194
ТГ-40112М	12 мм	00000020195
ТГ-40113М	13 мм	00000020196
ТГ-40114М	14 мм	00000020197
ТГ-40115М	15 мм	00000020198
ТГ-40116М	16 мм	00000020199
ТГ-40117М	17 мм	00000020200
ТГ-40118М	18 мм	00000020201
ТГ-40119М	19 мм	00000020202
ТГ-40121М	21 мм	00000020203
ТГ-40122М	22 мм	00000020204
ТГ-40123М	23 мм	00000025998
ТГ-40124М	24 мм	00000020205
ТГ-40127М	27 мм	00000020206
ТГ-40130М	30 мм	00000020207
ТГ-40132М	32 мм	00000020208



Торцеві головки 1/4"

Артикул	Розмір	Код
ТГ-20106М	6 мм	00000021965
ТГ-20107М	7 мм	00000021966
ТГ-20108М	8 мм	00000021967
ТГ-20109М	9 мм	00000021968
ТГ-20110М	10 мм	00000021969
ТГ-20111М	11 мм	00000021970
ТГ-20112М	12 мм	00000021971
ТГ-20113М	13 мм	00000021972
ТГ-20114М	14 мм	00000021973



Торцеві головки 3/4"

Артикул	Розмір	Код
ТГ-60119М	19 мм	00000020680
ТГ-60121М	21 мм	00000020681
ТГ-60122М	22 мм	00000020682
ТГ-60124М	24 мм	00000020683
ТГ-60127М	27 мм	00000020684
ТГ-60130М	30 мм	00000020685
ТГ-60132М	32 мм	00000020686
ТГ-60136М	36 мм	00000020687
ТГ-60141М	41 мм	00000020688



Торцеві головки глибокі 1/2", 6 гр.

Артикул	Розмір	Код
ТГГ-41108М	8 мм	00000020209
ТГГ-41110М	10 мм	00000020210
ТГГ-41111М	11 мм	00000020211
ТГГ-41112М	12 мм	00000020212
ТГГ-41113М	13 мм	00000020213
ТГГ-41114М	14 мм	00000020214
ТГГ-41115М	15 мм	00000020215
ТГГ-41116М	16 мм	00000020216
ТГГ-41117М	17 мм	00000020217
ТГГ-41118М	18 мм	00000020218
ТГГ-41119М	19 мм	00000020219
ТГГ-41121М	21 мм	00000020220
ТГГ-41122М	22 мм	00000020221
ТГГ-41124М	24 мм	00000020222
ТГГ-41127М	27 мм	00000020223
ТГГ-41130М	30 мм	00000020224
ТГГ-41132М	32 мм	00000020225



Торцеві головки 1/2", 6 гр.

Артикул	Розмір	Код
ТГГ-21106М	6 мм	00000021974
ТГГ-21107М	7 мм	00000021975
ТГГ-21108М	8 мм	00000021976
ТГГ-21109М	9 мм	00000021977
ТГГ-21110М	10 мм	00000021978
ТГГ-21111М	11 мм	00000021979
ТГГ-21112М	12 мм	00000021980
ТГГ-21113М	13 мм	00000021981
ТГГ-21114М	14 мм	00000021982



Торцеві головки 3/4", 12 гр.

Артикул	Розмір	Код
ТГ-60119М-12	19 мм	00000029364
ТГ-60121М-12	21 мм	00000029365
ТГ-60122М-12	22 мм	00000029366
ТГ-60124М-12	24 мм	00000029367
ТГ-60127М-12	27 мм	00000029368
ТГ-60130М-12	30 мм	00000029369
ТГ-60132М-12	32 мм	00000029370
ТГ-60136М-12	36 мм	00000029371
ТГ-60141М-12	41 мм	00000029372



ДИВИСЬ ОГЛЯД НА
 **YouTube**



26 ПРЕДМЕТІВ

Набір головок ударних,
3/4" (17-50 мм), 1" (55-65 мм)

ГУ-6026 Код 00000046786



3/4" - 17, 19, 21, 22, 24, 27, 30, 32, 33,
34, 35, 38, 41, 46, 50 мм
1" - 55, 60, 65 мм

9 ПРЕДМЕТІВ

Набір торцевих головок (блістер)
зовнішній TORX 1/2" DR E10-E24

НГЕ-1024Б Код 00000025962



10 ПРЕДМЕТІВ

Набір торцевих головок (блістер)
зовнішній TORX 1/4"-3/8" DR E4-E18

НГЕ-418Б Код 00000025963



14 ПРЕДМЕТІВ

Набір торцевих головок (блістер)
1/4" DR 4-14мм

НГП-2014 Код 00000047052



11 ПРЕДМЕТІВ

Набір торцевих головок (блістер)
1/2" DR 10-24мм

НГП-4011 Код 00000047053



20 ПРЕДМЕТІВ

Набір головок 1/2"

НГ-4020П Код 00000023310



11 ПРЕДМЕТІВ

Набір головок високих
12 гр. 1/2" на планці
10,11,12,13,14,17,19,21,22,24 мм.

НГП-4011-12 Код 00000047055



Вороток Г-подібний 1/2"

Артикул	Розмір	Код
В-30060	300 мм	00000053509
В-35060	350 мм	000000053511



Вороток Т-подібний 1/2"

250мм

В-45250

Код 00000020228



Вороток Т-подібний 1/4"

125 мм.

В-23125

Код 00000021983



Вороток з шарніром 1/2"

380мм

В-46380

Код 00000020229



Вороток Г-подібний 1/4"

165 x 40мм

В-16540

Код 00000021989



Вороток Г-подібний 1/2"

250 x 60 мм

В-25060

Код 00000021988



Вороток Г-подібний 3/4"

450 x 100 мм

ВГ-60450

Код 00000020693



Вороток Т-подібний 3/4"500

500 мм

В-60500

Код 00000020690



Вороток Г-подібний 3/4"

510 x 100 мм (двосторонній)

ВГ-64515

Код 00000021997



Вороток викрутка 1/4"

В-23000 Код 00000023434



Тріскачка 3/4", 500 мм

Храповий механізм, 45 зубців

КТ-3445 Код 00000020689



Перехідник 1/2" F-3/4 M" M

П-1234 Код 00000053508



Перехідник 1/2" M-3/8" F

під вороток

П-1238В Код 00000052021



Перехідник 1/2" M-3/8" F

П-1438 Код 00000021986



Перехідник 3/4" F-1/2 M" M

П-3412 Код 00000053510



Перехідник 3/8" M-1/2" F

під вороток

П-3812В Код 00000025964



Перехідник 3/8" M-1/2" F

П-3814 Код 00000021987



Подовжувач 1/4"'''

Артикул	Розмір	Код
У-24100	100 мм	00000021984
У-24150	150 мм	00000021985



Подовжувач гнучкий 1/4"

150 мм

Артикул	Розмір	Код
УГ-24150	150 мм	00000023433



Подовжувач 1/4"'''

Артикул	Розмір	Код
У-44125	125 мм	00000020226
У-44250	250 мм	00000020227



Подовжувач 3/4"'''

Артикул	Розмір	Код
У-60200	200 мм	00000020691
У-60400	400 мм	00000020692



⊕ Викрутка діелектрична 1000В, VDE хрест

Артикул	Розмір	Код
SD-03060	PH0 3x60 мм	00000051460
SD-05080	PH0 3x80 мм	00000051462
SD-06100	PH0 6x100 мм	00000051463
SD-08150	PH0 8x150 мм	00000051464



⊖ Викрутка діелектрична 1000В, VDE шліцьова

Артикул	Розмір	Код
SD-0530075	0,5x3,0x75мм	00000051455
SD-0840100	0,8x4,0x100мм	00000051456
SD-1055125	1,0x4,0x125мм	00000051457
SD-1265150	0,8x4,0x150мм	00000051458
SD-1280175	0,8x4,0x175мм	00000051459



Пасатижі діелектричні

Артикул	Розмір	Код
CP-140160	160 мм 1000 В	00000051429
CP-140180	180 мм 1000 В	00000051420
CP-140200	200 мм 1000 В	00000051121



Довгогубці діелектричні

Артикул	Розмір	Код
LNP-142160	160 мм 1000В	00000051422
LNP-142180	180 мм 1000В	00000051423
LNP-142200	200 мм 1000В	00000051424



Бокорізи діелектричні

Артикул	Розмір	Код
SH-141160	160 мм 1000В	00000051425
SH-141200	200 мм 1000В	00000051426



ДИВИСЬ ОГЛЯД НА
 **YouTube**



7 ПРЕДМЕТІВ

Набір ключів вигнутих TORX
T10, T15, T20, T25, T27, T30, T40

HT-0712 Код 00000020103



9 ПРЕДМЕТІВ

Набір ключів вигнутих TORX
T10, T15, T20, T25, T27, T30, T40, T45, T50

HT-0912 Код 00000020099



9 ПРЕДМЕТІВ

Набір ключів вигнутих
подовжених TORX
T10, T15, T20, T25, T27, T30, T40, T45, T50

HT-0918 Код 00000020100



7 ПРЕДМЕТІВ

Набір ключів шестигранних
вигнутих
2.5, 3, 4, 5, 6, 8, 10 мм

НШ-0712 Код 00000020101



7 ПРЕДМЕТІВ

Набір ключів шестигранних
з кулею вигнутих
2.5, 3, 4, 5, 6, 8, 10 мм

НШ-Ш0712 Код 00000020102



9 ПРЕДМЕТІВ

Набір ключів шестигранних
вигнутих
1.5, 2, 2.5, 3, 4, 5, 6, 8, 10 мм

НШ-0912 Код 00000020095



9 ПРЕДМЕТІВ

Набір ключів вигнутих
1.5, 2, 2.5, 3, 4, 5, 6, 8, 10 мм

НШ-Ш0912 Код 00000020096



9 ПРЕДМЕТІВ

Набір ключів вигнутих подовжених
1.5, 2, 2.5, 3, 4, 5, 6, 8, 10 мм

НШ-0918 Код 00000020097



9 ПРЕДМЕТІВ

Набір ключів шестигранних
вигнутих довгих
1.5, 2, 2.5, 3, 4, 5, 6, 8, 10 мм

НШ-0918D Код 00000030078



9 ПРЕДМЕТІВ

Набір ключів шестигранних
з кулею, вигнутих подовжених
1.5, 2, 2.5, 3, 4, 5, 6, 8, 10 мм

НШ-Ш0918 Код 00000020098



9 ПРЕДМЕТІВ

Набір ключів шестигранних
з кулею, вигнутих довгих
1.5, 2, 2.5, 3, 4, 5, 6, 8, 10 мм

НШ-Ш0918D Код 00000030077



18 ПРЕДМЕТІВ

Набір ключів кутових
1.5, 2, 2.5, 3, 4, 5, 6, 8, 10 мм
T10, T15, T20, T25, T27, T30, T40, T45, T50

НШТ-1818 Код 00000032756



Плунжерний шприц для змащування
ALLOID ШС-1011

- Плунжерні шприци застосовуються для подачі мастила в невеликих обсягах через прес-маслянки до вузлів та агрегатів, що працюють з вірогідністю підвищеного зносу
- Застосовується при роботі з автотранспортом: під час ремонту або технічного обслуговування, в промисловості - для обслуговування обладнання та механізмів
- Професійна модель дозволяє застосування мастил різної в'язкості - як середньов'язких, так і мастил високої щільності

10000 psi
МАКСИМАЛЬНИЙ ТИСК



Стальна трубка з 4-пелюстковою муфтою

Клапан завантаження мастила для підключення до професійних заправних станцій

Стандартні картриджі ємністю 400 мл

Металевий корпус покрито антикорозійною фарбою із захистом від сколів

Ущільнювач плунжера виконаний з маслостійкої гуми для заправки мастила напряму в шприц. Без картриджа об'єм мастила збільшується до 500 см³

Надійний механізм автоматичної фіксації штока. Блокує плунжер в будь-якому положенні.

При використанні шприца без картриджа ви економите до 25%

Гнучкий шланг в комплекті

Міцний оцинкований важіль для високих навантажень

Каучукова рукоять забезпечує міцний та зручний захват

Шток плунжера увінчаний зручною пластиковою Т-подібною рукояткою. Зручний набір мастила в шприц



1. Клапан для викиду повітря, що накопичується
2. Клапан для завантаження мастила



Корпус d 58 мм виконаний з металу 1,5 мм підвищеної міцності, аналог ГОСТ 19281. Різьба трапецеїдальна зносостійка, не боїться "злизування"

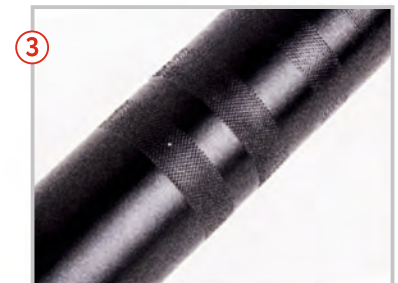

Антиковзкі насічки в основному місці хвату руки



Автоматична фіксація штока вбудованим стопером



Шприц виготовлено в Індії на заводі, що виробляє **всесвітньо відоме мастильне обладнання DRAPER**

ШС-1011 Код 00000025352

Шприц для змащування
10000psi 500мл./+гнучкий шланг

ШС-10321 Код 00000025354

Гнучкий шланг для шприца 12"

Плунжерний шприц для змащування
ALLOiD ШС-1007

- Плунжерні шприци застосовуються для подачі мастила в невеликих обсягах через прес-маслянки до вузлів та агрегатів, що працюють з вірогідністю підвищеного зносу
- Застосовується при роботі з автотранспортом: під час ремонту або технічного обслуговування, в промисловості - для обслуговування обладнання та механізмів
- Професійна модель дозволяє застосування мастил різної в'язкості - як середньов'язких, так і мастил високої щільності

6000 psi
МАКСИМАЛЬНИЙ ТИСК

Стандартні картриджі ємністю 400 мл

Металевий корпус покрито антикорозійною фарбою із захистом від сколів

Ущільнювач плунжера виконаний з маслостійкої гуми для заправки мастила напряму в шприц. Без картриджа об'єм мастила збільшується до 500 см³



При використанні шприца без картриджа ви економите до 25%

Стальна трубка з 4-пелюстковою муфтою



1 Клапан відведення повітря



2 Корпус d 58 мм виконаний з металу 1,5 мм підвищеної міцності, аналог ГОСТ 19281. Різьба трапецеїдальна зносостійка, не боїться "злизування"

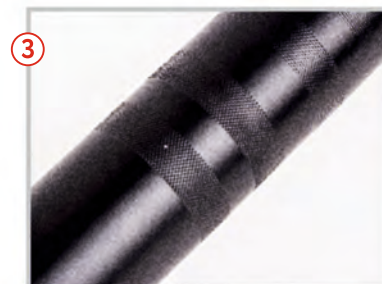

3 Антиковзкі насічки в основному місці хвату руки



4 Автоматична фіксація штока вбудованим стопером



Шприц виготовлено в Індії на заводі, що виробляє всесвітньо відоме мастильне обладнання **DRAPER**

ШС-1007 Код 00000025351

Шприц для змащування
6000psi / 500мл.

ШС-10322 Код 00000041744

Гнучкий шланг для шприца 12"
без штуцера



ПГ-5562 Код 00000022714

Пневмогайковерт 3/4"
4500 об/мин, 1600 Nm, 6,9 кг

- Тип: гайковерти
- Живлення: стисле повітря
- Швидкість обертання: 4500 об/хв.
- Тип патрона: квадрат - 3/4"
- Максимальний робочий тиск: 12 атм.
- Витрата повітря: 339 л/хв.
- Максимальне зусилля: 1600 Nm
- Маса – 6,9 кг

Забезпечений регулятором рівня максимального зусилля для зручності роботи

Корпус і робочий механізм виконані з металу, витримують великі навантаження, довговічні



Зручна міцна ручка, що дозволяє розподіляти центр ваги, знімає зайве навантаження з рук

Плавний курок дозволяє використовувати гайковерт протягом тривалого часу

Збільшені сопла виведення відпрацьованого повітря спрямовані на робочу поверхню для охолодження



ПГ-5272 Код 00000022715

Пневмогайковерт 1/2"
7000 об/мин, 868 Nm, 2,8 кг

- Тип: гайковерти
- Живлення: стисле повітря
- Швидкість обертання: 7000 об/хв.
- Тип патрона: квадрат - 1/2"
- Максимальний робочий тиск: 10 атм.
- Витрата повітря: 113 л/хв.
- Максимальне зусилля: 868 Nm
- Маса – 2,8 кг

Міцний і компактний металевий корпус з довговічним покриттям

Довговічний стрижневий ударний механізм для тривалої роботи виконано з додатковим запасом міцності

Зручний регулятор рівня максимального зусилля втплений в корпусі для безпечної роботи



Зручна ергономічна рукоятка знімає додаткове навантаження з робочої руки

Великі сопла для відведення повітря дозволяють збільшити максимальне зусилля гайковерта при збереженні загальних габаритів виробу





Професійний набір

пневматичних інструментів, 5 предметів

НП- 2000A5

Код 00000022711

Комплектація:

1. Фарбувальний пневмопістолет з нижнім баком (метал)
2. Пістолет для підкачки коліс
3. Пістолет продувний
4. Пістолет для розпилення рідини
5. Повітряний рукав 5 м



Професійний набір

пневматичних інструментів, 5 предметів

НП- 2000A6

Код 00000022710

Комплектація:

1. Фарбувальний пневмопістолет з верхнім баком (пластик)
2. Пістолет для підкачки коліс
3. Пістолет продувний
4. Пістолет для розпилення рідини
5. Повітряний рукав 5 м

Пістолет для підкачування коліс

ПК-001

Код 00000022712



Професійний пістолет для підкачки колес з манометром, 0-12 бар

ПК-004

Код 00000022713



Швидкороз'ємне з'єднання на шланг



ALLOiD
designed by **Vitol**

Призначено для швидкого з'єднання або роз'єднання пневматичного обладнання, підключеного до пневматичної магістралі



Стопорне кільце Фіксує з'єднання, запобігаючи неконтрольованому роз'єднанню

Швидкороз'ємне з'єднання на шланг 6 мм.

ПМ-2SH Код 00000028350



Швидкороз'ємне з'єднання на шланг 8 мм

ПМ-3SH Код 00000028351



Швидкороз'ємне з'єднання на шланг 10 мм

ПМ-4SH Код 00000028352



Швидкороз'ємне з'єднання з зовнішньою різьбою 1/4

ПМ-2SH-1 Код 00000028347



Швидкороз'ємне з'єднання з зовнішньою різьбою 1/2

ПМ-4SM Код 00000028349



Швидкороз'ємне з'єднання з зовнішньою різьбою 1/4

ПМ-2SM Код 00000028348



Штуцер з внутрішньою
різьбою 1/4"

ПП-2РФ

Код 00000028353



Штуцер із зовнішньою
різьбою 1/4"

ПП-2РМ

Код 00000028354



Штуцер на шланг 06 мм

ПП-2РН

Код 00000028355



Штуцер на шланг 06 мм

ПП-3РН

Код 00000028357



Штуцер на шланг 10 мм

ПП-4РН

Код 00000028358



Шланг спіральний для пневмоінструменту (поліуретан)

Артикул	Розмір	Код
ШП-5805	5мм*8мм*5м	00000030336
ШП-5810	5мм*8мм*10м	00000030337
ШП-5815	5мм*8мм*15м	00000030338

Артикул	Розмір	Код
ШП-81210	8мм*12мм*10м	00000030333
ШП-81215	8мм*12мм*15м	00000030334
ШП-81220	8мм*12мм*20м	00000030335



Варіант наповнення 1

Варіант наповнення 2

Варіант наповнення 3



Варіант наповнення 1

Номенклатура	СКЮ
Alloid. Сверла по бетону	13
Alloid. Сверла по бетону SDS Plus	86
Alloid. Сверла по дереву	21
Alloid. Сверла по металлу	42
Alloid. Сверла по стеклу и керамике	5
Всего	167

Варіант наповнення 2

Номенклатура	СКЮ
Alloid. Труборезы	2
Alloid. Стамески	10
Alloid. Сверла корончатые по стеклу и керамике	23
Alloid. Сверла корончатые по металлу	13
Alloid. Полотна ножовочные	1
Alloid. Ножи строительные	10
Alloid. Крепежные инструменты	10
Alloid. Заклепки алюминиевые	18
Alloid. Биты	18
Alloid. Шарнирно-губцевый инструмент	10
Alloid. Разное	13
Alloid. Отвертка дизлектрическая 1000В,	9
Всего	137

Варіант наповнення 3

Номенклатура	СКЮ
Alloid. Абразив	39
Alloid. Диски алмазные	23
Alloid. Зубила, монтировки	13
Alloid. Крепежные инструменты	10
Alloid. Струбцины	10
Alloid. Щетки проволочные	14
ВСЕГО	109

Vitol

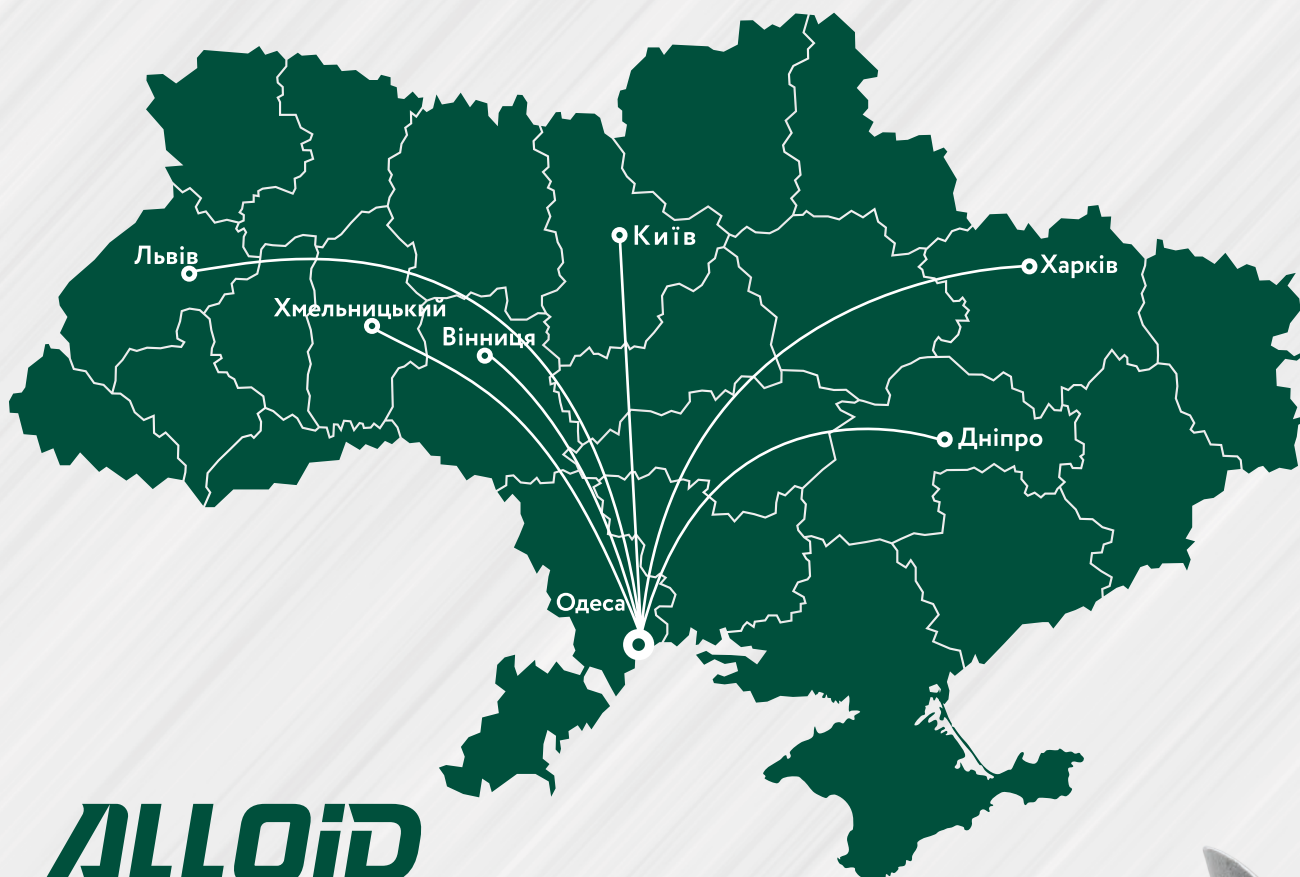

ALLOiD

Єдина гаряча лінія:

(068) 586-37-82

(063) 349-94-10

Київ : (063) 563-28-58

Київ : (097) 649-64-69

Одеса : (067) 358-27-96

Львів : (068) 821-15-24

Дніпро : (097) 048-67-26

Харків : (066) 991-15-25

Вінниця : (097) 173-93-40

Хмельницький: (068) 124-96-88

info@vitol.com.ua

 [Vitol_ua_bot](#)

